

Nikon

ЦИФРОВАЯ ФОТОКАМЕРА

COOLPIX AW120

Подробное руководство
пользователя

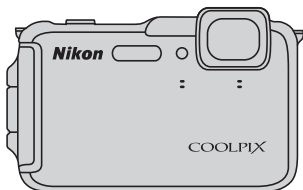

Ru

Водонепроницаемость

Ниже приведены важные замечания о водонепроницаемости фотокамеры. Перед использованием фотокамеры внимательно прочитайте раздел "<Важные сведения> Ударопрочная, водо- и пыленепроницаемая конструкция, конденсация влаги" (📖).

Сообщения, связанные с водонепроницаемостью

При выборе определенных настроек или операций фотокамера отображает сообщения, связанные с ее возможностями водонепроницаемости. При отображении сообщений внимательно прочитайте и выполняйте содержащиеся в них указания.

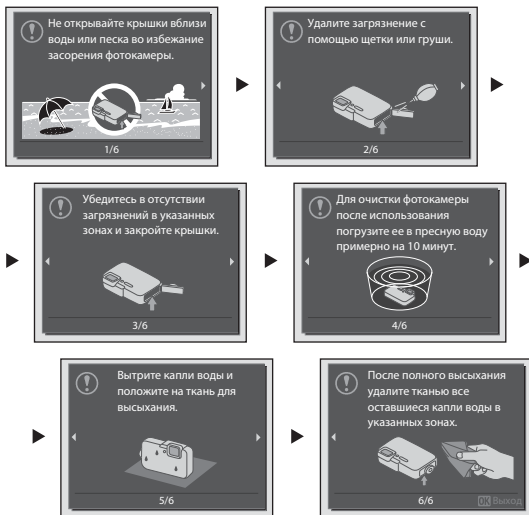

Сообщения, связанные с водонепроницаемостью, отображаются в следующих ситуациях.

- При первом включении и первоначальной настройке фотокамеры
- При установке фотокамеры в режим **Под водой** (📖41)
- При включении фотокамеры после зарядки

Предупреждение: если закрыть крышку, не удалив инородные частицы, вода может проникнуть внутрь или фотокамера получит повреждения. Обязательно очистите фотокамеру и проверьте ее состояние.

Введение	
Детали фотокамеры	
Основные принципы съемки и просмотра	
Функции съемки	
Функции просмотра	
Запись и просмотр видеороликов	
Общие настройки фотокамеры	
Использование функций информации о местоположении/Показ карт	
Использование функций Wi-Fi (беспроводной сети LAN)	
Подключение фотокамеры к телевизору, ПК или принтеру	
Раздел "Руководство"	
Технические примечания и Предметный указатель	

Введение

Прочитайте эту информацию в первую очередь

Благодарим вас за покупку цифровой фотокамеры Nikon COOLPIX AW120. Перед использованием фотокамеры прочитайте разделы "Меры предосторожности" (📖vii-ix), "<Важные сведения> Ударопрочная, водо- и пыленепроницаемая конструкция, конденсация влаги" (📖xi), "<Важные сведения> Использование данных о местоположении (GPS/ГЛОНАСС, электронный компас). Примечания" (📖xvii), и "<Важные сведения> Ударопрочная, водо- и пыленепроницаемая конструкция, конденсация влаги" (📖xi) и ознакомьтесь с содержанием этой публикации. Храните это руководство в доступном месте и используйте его, чтобы изучить все возможности вашей новой фотокамеры.





Об этом руководстве

Если вы хотите начать использование фотокамеры незамедлительно, см. раздел "Основные принципы съемки и просмотра" (📖 12).

Для получения информации об элементах фотокамеры и сведениях, отображаемых на мониторе, см. раздел "Детали фотокамеры" (📖 1).

Прочая информация

- Символы и правила именования
Для простоты поиска информации в этом руководстве используются следующие символы и правила именования:

Символ	Описание
	Этот символ обозначает предупреждения и информацию, которую следует прочесть перед началом работы с фотокамерой.
	Этим символом обозначены примечания и информация, с которой необходимо ознакомиться перед использованием фотокамеры.
	Эти символы указывают на другие страницы, на которых приведена значимая информация;  : "Руководство",  : "Технические примечания и предметный указатель".

- Карты памяти SD и SDHC/SDXC именуются в тексте этого руководства "карты памяти".
- Настройки на момент покупки далее называются "настройками по умолчанию".
- Имена пунктов меню показаны на экране монитора; имена кнопок и сообщения, отображаемые на мониторе компьютера, выделены жирным шрифтом.
- В этих инструкциях на некоторых примерах экрана монитора изображения не показаны для более четкого изображения индикаторов монитора.
- Иллюстрации индикации на мониторе и на фотокамере могут отличаться от фактических.

Информация и меры предосторожности

Концепция "постоянного совершенствования"

В рамках развиваемой компанией Nikon концепции постоянного совершенствования пользователям предоставляется регулярно обновляемая информация о поддержке выпущенных изделий и учебные материалы на следующих веб-сайтах.

- Для пользователей в США: <http://www.nikonusa.com/>
- Для пользователей в Европе и Африке: <http://www.europe-nikon.com/support/>
- Для пользователей в странах Азии, Океании и Ближнего Востока: <http://www.nikon-asia.com/>

Посетите один из этих веб-сайтов для получения последних сведений об изделиях, советах, ответов на часто задаваемые вопросы и общих рекомендаций по фотосъемке и обработке цифровых изображений. Дополнительные сведения можно получить у региональных представителей компании Nikon. Контактные сведения можно получить на веб-сайте, указанном ниже:

<http://imaging.nikon.com/>

Используйте только фирменные электронные принадлежности Nikon

Фотокамеры Nikon COOLPIX отвечают самым современным стандартам и имеют сложную электронную схему. Только фирменные электронные аксессуары Nikon (включая зарядные устройства, батареи, сетевые зарядные устройства, сетевые адаптеры и кабели), специально рекомендованные компанией Nikon для использования с этой цифровой фотокамерой Nikon, разработаны и протестированы в соответствии со специфическими требованиями, предъявляемыми к ее эксплуатации и безопасности.

ИСПОЛЬЗОВАНИЕ ЭЛЕКТРОННЫХ ПРИНАДЛЕЖНОСТЕЙ ДРУГИХ ПРОИЗВОДИТЕЛЕЙ (НЕ NIKON) МОЖЕТ ПРИВЕСТИ К ПОВРЕЖДЕНИЮ ФОТОКАМЕРЫ И АННУЛИРОВАНИЮ ГАРАНТИИ NIKON.

Использование литий-ионных аккумуляторных батарей, не имеющих голографического клейма Nikon, других производителей может повредить работе фотокамеры или привести к перегреву, возгоранию, разрушению или протечке батарей.

Для получения сведений о фирменных принадлежностях Nikon обратитесь к местному официальному торговому представителю компании Nikon.

Голографическая наклейка: подтверждает, что данное устройство является изделием компании Nikon.



Перед съемкой важных событий

Перед съемкой важных событий, например, свадьбы, или перед тем как взять фотокамеру в путешествие, сделайте пробный снимок, чтобы убедиться в правильности работы фотокамеры. Компания Nikon не несет ответственности за убытки или упущенную выгоду, возникшие в результате неправильной работы изделия.

О Руководствах

- Никакие разделы руководств, включенных в этот продукт, не могут быть воспроизведены, пересланы, транскрибированы, сохранены в системе извлечения информации или переведены на любой язык, в любой возможной форме или любыми возможными средствами, без предварительного письменного разрешения компании Nikon.
- Компания Nikon сохраняет за собой право изменять любые характеристики аппаратного и программного обеспечения, описанного в данных руководствах, в любое время и без предварительного уведомления.
- Компания Nikon не несет ответственности за любой ущерб, обусловленный использованием этого изделия.
- Были приложены все усилия для того, чтобы обеспечить точность и полноту приведенной в руководствах информации. Компания Nikon будет благодарна за любую информацию о замеченных ошибках и упущениях, переданную в ближайшее представительство компании (адрес сообщается отдельно).

Уведомление о запрещении копирования или воспроизведения

Необходимо помнить, что даже простое обладание материалом, скопированным или воспроизведенным цифровым способом с помощью сканера, цифровой фотокамеры или другого устройства, может преследоваться по закону.

• Материалы, копирование или воспроизведение которых запрещено законом

Не копируйте и не воспроизводите денежные банкноты, монеты, ценные бумаги, государственные ценные бумаги и ценные бумаги органов местного самоуправления, даже если такие копии и репродукции отмечены штампом "образец". Запрещено копирование и воспроизведение денежных банкнот, монет и ценных бумаг других государств. Запрещено копирование и воспроизведение негашеных почтовых марок и почтовых открыток, выпущенных государством, без письменного разрешения государственных органов.

Запрещено копирование и воспроизведение печатей государственных учреждений и документов, заверенных в соответствии с законодательством.

• Предостережения относительно копирования и воспроизведения

Копии и репродукции ценных бумаг, выпущенных частными компаниями (акции, векселя, чеки, подарочные сертификаты и т. д.), сезонных билетов или купонов помечаются предупреждениями согласно требованиям государственных органов, кроме минимального числа копий, необходимых для использования компанией в деловых целях. Не копируйте и не воспроизводите государственные паспорта; лицензии, выпущенные государственными учреждениями и частными компаниями; удостоверения личности и такие документы, как пропуска или талоны на питание.

• Уведомления о соблюдении авторских прав

Копирование или воспроизведение книг, музыкальных произведений, произведений живописи, гравюр, географических карт, чертежей, фильмов и фотографий с зарегистрированным авторским правом охраняется государственным и международным законодательством об авторском праве. Не используйте изделие для изготовления незаконных копий, нарушающих законодательство об авторском праве.

Утилизация устройств хранения данных

Обратите внимание, что при удалении изображений или форматировании устройств хранения данных, таких как карты памяти или внутренняя память фотокамеры, исходные данные изображений уничтожаются не полностью. В некоторых случаях файлы, удаленные с отслуживших свой срок устройств хранения данных, можно восстановить с помощью имеющихся в продаже программных средств. Ответственность за обеспечение конфиденциальности любой подобной информации лежит исключительно на пользователе.

Перед тем как выбросить любое устройство хранения данных или передать его новому владельцу, сотрите всю информацию с помощью специального программного обеспечения или задайте для параметра **Запись дан. о местоп.** в меню **Парам. дан. о местоп.** (📖87) значение **Выкл.** после форматирования устройства, а затем полностью заполните память изображениями, не содержащими личной информации (например, изображениями неба). Не забудьте также заменить снимки, выбранные для параметра **Выбрать снимок** в настройках **Экран приветствия** (📖76). При физическом уничтожении устройств хранения данных соблюдайте меры предосторожности, чтобы не нанести ущерба здоровью или имуществу.

В фотокамере COOLPIX AW120 данные журнала, сохраненные на карте памяти, используются по тем же правилам, что и прочие данные. Чтобы стереть данные журнала, которые получены, но не сохранены на карте памяти, выберите **Создать журнал** → **Завершить все журн.** →

Очистить журналы.

Настройки Wi-Fi можно стереть с помощью опции **Восст. наст-ки по ум.** в меню функций Wi-Fi (📖92).

Меры предосторожности

Перед началом работы с устройством внимательно изучите следующие меры безопасности во избежание получения травм и повреждения изделия Nikon. Всем лицам, использующим данное изделие, следует ознакомиться с инструкциями по безопасности.

Возможные последствия нарушения указанных мер безопасности обозначены следующим символом:



Данным символом отмечены предупреждения и сведения, с которыми необходимо ознакомиться до начала работы с изделием Nikon во избежание травм.

ПРЕДУПРЕЖДЕНИЯ



В случае неисправности выключите фотокамеру

Если вы заметите дым или почувствуете необычный запах, исходящий от фотокамеры или от сетевого зарядного устройства, немедленно отключите сетевое зарядное устройство и извлеките батарею. Соблюдайте осторожность, чтобы не получить ожоги. Продолжение работы с устройством может привести к получению травм. После извлечения батареи или отключения источника питания доставьте изделие для проверки в ближайший авторизованный сервисный центр компании Nikon.



Не разбирайте фотокамеру

Чтобы исключить риск травм, не затрагивайте до внутренних элементов фотокамеры и сетевого зарядного устройства. Ремонт могут выполнять только квалифицированные механики. Если в результате падения или иной чрезвычайной ситуации происходит механическая поломка и дезинтеграция фотокамеры или сетевого зарядного устройства, отключите фотокамеру от сети и/или извлеките батарею и обратитесь для проверки состояния к уполномоченному представителю компании Nikon.



Не пользуйтесь фотокамерой и сетевым зарядным устройством в присутствии воспламеняющихся газов

Не работайте с электронным оборудованием и с фотокамерой при наличии в воздухе легковоспламеняющихся газов: это может привести к взрыву или пожару.



Снимите ремень, если вы будете пользоваться фотокамерой под водой

Перекручивание ремня фотокамеры вокруг шеи может привести к удушью.



Меры предосторожности при обращении с ремнем фотокамеры

Запрещается надевать ремень фотокамеры на шею младенца или ребенка.



Храните в недоступном для детей месте

Примите особые меры предосторожности во избежание попадания батарей и других небольших предметов детям в рот.

Избегайте длительного физического контакта с включенной или работающей в активном режиме фотокамерой, сетевым зарядным устройством и сетевым блоком питания

Детали этих устройств нагреваются. Их длительный контакт с кожей может привести к низкотемпературным ожогам.

Не оставляйте фотокамеру в таких местах, где она будет подвергаться воздействию высокой температуры, например, в салоне автомобиля или под прямыми солнечными лучами

Несоблюдение этой меры предосторожности может привести к повреждению оборудования или к возгоранию.

Используйте надлежащий источник питания (батарея, сетевое зарядное устройство, сетевой блок питания, кабель USB)

Использование источника питания, отличного от прилагаемого или приобретаемого у Nikon, может привести к повреждению или неисправности.

Соблюдайте меры предосторожности при обращении с батареями

Нарушение правил обращения с батареями может привести к протечке электролита, перегреву или взрыву. Соблюдайте следующие меры предосторожности при использовании батареи с данным изделием.

- Перед заменой батареи выключите фотокамеру. Если используется сетевое зарядное устройство / сетевой блок питания, обязательно отключите их от сети.
- Используйте только литий-ионную аккумуляторную батарею EN-EL12 (прилагается). Заряжайте батарею с помощью фотокамеры, поддерживающей функцию зарядки. Для этого используйте сетевое зарядное устройство EH-71P (прилагается) и кабель USB UC-E21 (прилагается). Чтобы зарядить батарею без использования фотокамеры, можно также воспользоваться зарядным устройством MH-65 (приобретается дополнительно).

- При установке батареи в фотокамеру соблюдайте полярность.
- Не разбирайте батарею и не замыкайте ее контакты. Запрещается удалять изоляцию или вскрывать корпус батареи.
- Не подвергайте батарею сильному нагреву или воздействию открытого огня.
- Не допускается опускать в воду или подвергать воздействию воды.
- Перед транспортировкой батарею следует поместить в пластиковый пакет или иным образом изолировать ее контакты. Не храните и не транспортируйте батареи вместе с металлическими предметами, например, шпильками или украшениями.
- Полностью разряженная батарея может протекать. Во избежание повреждения изделия извлекайте из него разряженные батареи.
- Немедленно прекратите использовать батарею, если вы заметили в ней какие-либо изменения, например, изменение окраски или деформацию.
- В случае попадания жидкости, вытекшей из поврежденной батареи, на одежду или кожу немедленно и тщательно промойте пораженные участки водой.

Соблюдайте описанные ниже правила безопасного обращения с сетевым зарядным устройством

- Не допускайте попадания воды на устройство. Несоблюдение этого требования может привести к возгоранию или поражению электрическим током.
- Пыль на металлических частях сетевого вилки или вокруг них необходимо удалять с помощью сухой ткани. Продолжение работы с устройством может привести к возгоранию.
- Не подключайте сетевое зарядное устройство к сети и не находите рядом с ним во время грозы. Несоблюдение этой меры предосторожности может привести к поражению электрическим током.

- Берегите USB-кабель от повреждений, не вносите в него конструктивные изменения, не тяните за него с усилием, не сгибайте его и не ставьте на него тяжелые предметы, не подвергайте его воздействию открытого огня или высоких температур. В случае повреждения изоляции сетевого шнура и оголения проводов доставьте его для проверки в авторизованный сервисный центр Nikon. Несоблюдение этого требования может привести к возгоранию или поражению электрическим током.
- Не дотрагивайтесь до розетки и сетевого зарядного устройства влажными руками. Несоблюдение этой меры предосторожности может привести к поражению электрическим током.
- Не используйте совместно с дорожными трансформаторами или адаптерами, предназначенными для преобразования напряжения, а также с инверторами постоянного тока. Нарушение этого требования может привести к повреждению изделия или к его перегреву или загоранию.

Используйте подходящие кабели

При подключении кабелей к входным и выходным разъемам и гнездам фотокамеры используйте только специальные кабели Nikon, поставляемые вместе с фотокамерой или продаваемые отдельно.

Соблюдайте осторожность при обращении с подвижными частями фотокамеры

Будьте внимательны. Следите за тем, чтобы ваши пальцы и другие предметы не были зажаты крышкой объектива или другими подвижными частями фотокамеры.

Срабатывание вспышки на близком расстоянии от глаз объекта съемки может привести к временному ухудшению зрения

Расстояние от вспышки до объекта съемки должно составлять не менее 1 м. Соблюдайте особую осторожность при фотосъемке маленьких детей.

Не используйте вспышку, когда ее излучатель соприкасается с телом человека или каким-либо предметом

Несоблюдение этой меры предосторожности может привести к ожогам или пожару.

Отключите питание, если вы находитесь в самолете или в больнице

Отключайте питание во время взлета и посадки воздушного судна. Перед посадкой в самолет отключите функцию записи данных о местонахождении. Завершите запись всех журналов. Не используйте функции беспроводной сети, когда вы находитесь в воздухе. Используя фотокамеру на территории больничного учреждения, соблюдайте действующие в нем правила внутреннего распорядка. Электромагнитные волны, излучаемые фотокамерой, могут нарушить работу электронных систем воздушного судна или медицинского оборудования. Если вы пользуетесь картой Eye-Fi, извлеките ее из фотокамеры перед посадкой на борт воздушного судна или входа в медицинское учреждение.

Избегайте длительного телесного контакта с фотокамерой при низких температурах, от 0 °C и ниже

Соприкосновение элементов фотокамеры (в частности, металлических) с кожей может привести к повреждению кожных покровов. Надевайте перчатки и используйте другие средства защиты.

Соблюдайте осторожность при видеосъемке со вспышкой

Не смотрите на свет вспышки. Это может причинить травму глаз и привести к ухудшению зрения.

Уведомления

Примечание для пользователей в Европе

МЕРЫ ПРЕДОСТОРОЖНОСТИ

СУЩЕСТВУЕТ РИСК ВЗРЫВА, ЕСЛИ УСТАНОВЛЕН НЕВЕРНЫЙ ТИП БАТАРЕИ.

УТИЛИЗИРУЙТЕ ИСПОЛЬЗОВАННЫЕ БАТАРЕИ СОГЛАСНО ИНСТРУКЦИЯМ.

Данный символ означает, что электрическое и электронное оборудование должно утилизироваться отдельно.

Следующие замечания касаются только пользователей в европейских странах:

- Данное изделие предназначено для раздельной утилизации в соответствующих пунктах утилизации. Не выбрасывайте изделие вместе с бытовым мусором.
- Раздельные сбор и утилизация помогают сберечь природные ресурсы и предотвращают отрицательные последствия для здоровья людей и окружающей среды, которые могут возникнуть из-за неправильной утилизации.
- Подробные сведения можно получить у продавца или в местной организации, ответственной за вторичную переработку отходов.



Этот символ на батарее указывает на то, что данная батарея подлежит раздельной утилизации.



Следующие замечания касаются только пользователей в европейских странах:

- Все батареи, независимо от того, промаркированы ли они этим символом или нет, подлежат раздельной утилизации в соответствующих пунктах сбора. Не выбрасывайте их вместе с бытовыми отходами.
- Подробные сведения можно получить у продавца или в местной организации, ответственной за вторичную переработку отходов.

<Важные сведения> Ударопрочная, водо- и пыленепроницаемая конструкция, конденсация влаги

- Прочитайте следующие инструкции, а также инструкции, перечисленные в разделе "Уход за изделием" (☞ 2).

Ударопрочная конструкция. Примечания

Данная фотокамера прошла внутреннее тестирование компании Nikon (тест на падение с высоты 202 см на фанерный лист толщиной 5 см), соответствующее стандарту MIL-STD 810F Method 516.5-Shock*.

Указанное тестирование не гарантирует, что фотокамера будет работать под водой или не повредится и не выйдет из строя в любых обстоятельствах.

При внутреннем тестировании Nikon не учитываются изменения внешнего вида фотокамеры вследствие падения, например, отслоение покрытия и повреждение участка, на который пришлось падение.

* Стандарт тестирования Министерства обороны США.

В ходе данного тестирования используется 5 фотокамер в 26 направлениях падения (на 8 краев, 12 углов и 6 граней) с высоты 122 см, чтобы обеспечить его прохождение одной – пятью фотокамерами (если в ходе тестирования обнаруживается какое-либо повреждение, проверяются другие пять фотокамер, чтобы выполнить условие успешного тестирования для одной – пяти фотокамер).

● Не подвергайте фотокамеру сильным ударам, вибрации или давлению, вызванным ее падением или нагреванием.

Нарушение этого требования может привести к просачиванию воды внутрь фотокамеры и, как следствие, ее неправильной работе.

- Не используйте фотокамеру под водой на глубине свыше 18 м.
- Не подвергайте фотокамеру давлению потока воды.
- Не садитесь на фотокамеру, находящуюся в заднем кармане брюк.
Не применяйте силу, помещая фотокамеру в сумку.

Водо- и пыленепроницаемая конструкция. Примечания

Фотокамера соответствует стандартам водонепроницаемости JIS/IEC 8-й категории (IPX8) и стандартам пыленепроницаемости JIS/IEC 6-й категории (IP6X) и пригодна для фотосъемки под водой, на глубине до 18 м, не дольше 60 минут.*

Указанная оценка не гарантирует, что фотокамера будет работать под водой или не повредится и не выйдет из строя в любых обстоятельствах.

* Данная оценка свидетельствует о том, что фотокамера предназначена для работы при указанном давлении воды в течение указанного периода времени при условии ее использования в соответствии со способами, определенными компанией Nikon.

● Если фотокамера подвергается сильному удару, вибрации или давлению, вызванному ее падением или нагреванием, ее водонепроницаемость не гарантируется.

- Если фотокамера подвергалась ударам, рекомендуется обратиться к продавцу или в сервисный центр компании Nikon, чтобы проверить ее водонепроницаемость (платная услуга).
 - Не используйте фотокамеру под водой на глубине свыше 18 м.
 - Не подвергайте фотокамеру давлению потока воды.
 - Гарантия Nikon может не распространяться на неполадки, вызванные попаданием воды внутрь фотокамеры вследствие неправильного обращения с ней.
- Водонепроницаемость этой фотокамеры позволяет использовать ее только в пресной воде (в плавательных бассейнах, реках и озерах) и морской воде.
- Внутренняя часть фотокамеры не является водонепроницаемой. Вода, попадающая внутрь фотокамеры, может привести к ее сбою.
- Принадлежности не являются водонепроницаемыми.
- Если с наружной стороны фотокамеры или под крышку батарейного отсека/гнезда для карты памяти попала жидкость, например, капли воды, незамедлительно протрите ее мягкой сухой тканью. Не вставляйте в нее влажную карту памяти или батарею.

При открытии и закрытии крышки батарейного отсека/гнезда для карты памяти в условиях повышенной влажности у поверхности воды или под водой вода может просочиться внутрь фотокамеры, вызвав в результате ее сбой.

Не следует открывать и закрывать крышку мокрыми руками. Это может привести к просачиванию воды внутрь фотокамеры и, как следствие, ее неправильной работе.

- Если с наружной стороны фотокамеры или под крышку батарейного отсека/гнезда для карты памяти попало инородное вещество (на таких участках, как желтый водонепроницаемый чехол, шарниры, гнездо для карты памяти или разъемы), незамедлительно удалите его струей воздуха. Если инородное вещество попадает на водонепроницаемый чехол или под крышку батарейного отсека/гнезда для карты памяти, удалите его с помощью входящей в комплект щеточки. Используйте щеточку, входящую в комплект фотокамеры, только для очистки водонепроницаемого чехла.
- Если в фотокамеру попадают такие инородные вещества, как масло или лосьон для загара, термальная вода, соль для ванны, моющие средства, мыло, органические растворители, масло или этиловый спирт, незамедлительно протрите их.
- Не оставляйте фотокамеру на долгое время в холодных климатических условиях при низкой температуре или при высокой температуре от 40 °C (особенно под прямыми солнечными лучами, в салоне автомобиля, в лодке, на пляже или возле нагревательных приборов). Это может привести к нарушению водонепроницаемости.

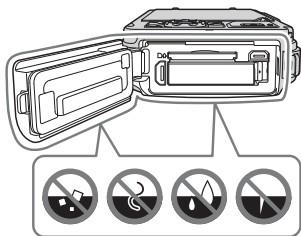

Перед использованием фотокамеры под водой

Перед началом эксплуатации фотокамеры под водой снимите ремень фотокамеры для использования на суше.

1. Убедитесь, что под крышкой батарейного отсека/гнезда для карты памяти отсутствуют инородные вещества.

- Все инородные вещества, такие как песок, пыль или волосы, попадающие под крышку батарейного отсека/гнезда для карты памяти, следует удалить струей воздуха.
- Все жидкости, например, капли воды, попадающие под крышку батарейного отсека/гнезда для карты памяти, следует протереть мягкой сухой тканью.

2. Убедитесь в отсутствии повреждений и деформаций водонепроницаемого чехла (📖1) крышки батарейного отсека/гнезда для карты памяти.

- Через год эксплуатации устойчивость водонепроницаемого чехла к воде может снизиться.
Если состояние водонепроницаемого чехла ухудшается, обратитесь к продавцу или в сервисный центр компании Nikon.

3. Убедитесь, что крышка батарейного отсека/гнезда для карты памяти плотно закрыта.

- Поверните защелку крышки батарейного отсека/гнезда для карты памяти до щелчка, чтобы установить ее на место. Проверьте отсутствие под крышкой тонкого шнура ремня фотокамеры.
- Убедитесь, что индикатор защелки находится в состоянии "Закрыто".

Использование фотокамеры под водой. Примечания

Чтобы предотвратить просачивание воды внутрь фотокамеры, соблюдайте следующие меры предосторожности.

- Не используйте фотокамеру под водой на глубине свыше 18 м.
- Непрерывное использование фотокамеры под водой не должно превышать 60 минут.
- При съемках под водой используйте фотокамеру при температуре воды от 0 °C до 40 °C.
- Не пользуйтесь фотокамерой у горячих источников.
- Не следует открывать и закрывать крышку батарейного отсека/гнезда для карты памяти под водой.
- Не подвергайте фотокамеру ударам при использовании под водой.
Не прыгайте в воду с фотокамерой в руках и не подвергайте ее высокому давлению воды, например в бурных потоках или водопадах.
- Данная модель фотокамеры не держится на поверхности воды. Не бросайте фотокамеру под водой.

Очистка после использования фотокамеры под водой

- После использования фотокамеры под водой выполните ее очистку в течение 60 минут. Если оставить фотокамеру в условиях повышенной влажности и высокой концентрации солей или других инородных веществ, которые могут попасть в нее, это может привести к повреждениям, потере цвета, коррозии, неприятному запаху или ухудшению водонепроницаемости.
- Перед очисткой фотокамеры тщательно удалите капли воды, песок, кристаллы соли и другие инородные вещества с рук, тела и волос.
- Рекомендуется очищать фотокамеру в помещении, чтобы избежать попадания в нее воды или песка.
- До тех пор пока все инородные вещества не будут смыты водой и пока не будет удалена вся влага, не следует открывать крышку батарейного отсека/гнезда для карты памяти.

1. Не открывая крышку батарейного отсека/гнезда для карты памяти, промойте фотокамеру пресной водой.

На 10 минут погрузите

фотокамеру в плоскую емкость, наполненную пресной водой (например, водопроводной или колодезной, без содержания соли).

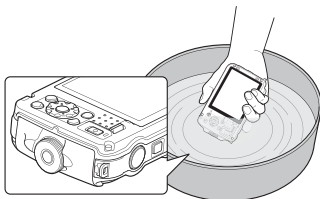

- Если кнопки или переключатели работают неправильно, возможно, в фотокамеру попали инородные вещества. Поскольку это может привести к сбою, погрузите фотокамеру в пресную воду и промойте ее, чтобы удалить инородные частицы.
 - Когда фотокамера погружена в воду, из сливных отверстий для воды, например отверстий в микрофоне или динамиках, может выйти несколько пузырьков воздуха. Это не свидетельствует о неисправности.
- ### 2. Протрите капли воды мягкой тканью и просушите фотокамеру в хорошо проветриваемом месте в тени.
- Положите фотокамеру на сухую ткань, чтобы высушить ее. Вода будет стекать из отверстий в микрофоне и динамиках.
 - Не сушите фотокамеру горячим воздухом фена или сушильной машины для белья.
 - Не используйте химические препараты (например, бензин, растворитель, этиловый спирт или чистящие средства), мыло или нейтральные моющие средства. Если водонепроницаемый чехол или корпус фотокамеры деформируются, ее устойчивость к воде снизится.

3. Убедившись в отсутствии капель воды на фотокамере, откройте крышку батарейного отсека/гнезда для карты памяти и аккуратно протрите мягкой сухой тканью всю влагу или песок, оставшиеся внутри фотокамеры.

- Если открыть крышку до того, как фотокамера полностью высохнет, капли воды могут попасть на карту памяти или батарею.
Кроме того, вода может просочиться под крышку батарейного отсека/гнезда для карты памяти (в такие участки фотокамеры, как водонепроницаемый чехол, шарниры, гнездо для карты памяти или разъемы).
В таком случае вытрите воду мягкой сухой тканью.
- Если закрыть крышку, не удалив влагу с внутренних поверхностей, это может привести к образованию конденсата или неправильной работе фотокамеры.
- Если отверстия для микрофона или динамика закупорены каплями воды, звук может ухудшиться или исказиться.
 - Вытрите воду мягкой сухой тканью.
 - Не прочищайте отверстия микрофона или динамика острым предметом. Если внутренние поверхности фотокамеры будут повреждены, ее водонепроницаемость ухудшится.
- Дополнительные сведения см. в разделе "Чистка" (🧼:7).

Рабочая температура и влажность, конденсация влаги.

Примечания

Эксплуатация данной фотокамеры протестирована при температурах от -10°C до $+40^{\circ}\text{C}$. При использовании фотокамеры в регионах с холодным климатом соблюдайте следующие меры предосторожности. Перед использованием поместите фотокамеру и запасные батареи в теплое место.

- Долговечность заряда батарей (количество снимков и время съемки) временно уменьшится.
- Если фотокамера значительно охладилась, производительность может временно снизиться, например, сразу после включения фотокамеры монитор может потемнеть по сравнению с обычным состоянием либо могут быть созданы остаточные изображения.
- Если на внешнюю поверхность фотокамеры попадают капли воды или снег, незамедлительно вытрите их.
 - Если кнопки или переключатели сильно охладить, их производительность может снизиться.
 - Если отверстия для микрофона или динамика закупорены каплями воды, звук может ухудшиться или исказиться.

- **Климатические условия эксплуатации, такие как температура и влажность, могут привести к запотеванию (конденсации) на внутренних поверхностях монитора или объектива. Это не является неисправностью или дефектом фотокамеры.**

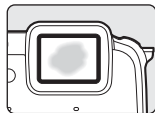

- **Условия окружающей среды, которые могут вызвать образование конденсата на внутренних поверхностях фотокамеры**

Запотевание (конденсация) на внутренних поверхностях монитора или объектива может возникнуть в следующих условиях окружающей среды при наличии резких перепадов температуры или высокой влажности.

- Фотокамера быстро погружается в холодную воду при высокой температуре на поверхности.
- Фотокамера переносится с мороза в теплое место, например, в помещение.
- Крышка батарейного отсека/гнезда для карты памяти открывается или закрывается в условиях повышенной влажности.

- **Устранение запотевания**

- Выключите фотокамеру в месте со стабильной температурой окружающей среды (избегайте пространств с высокой температурой/влажностью либо с высокой концентрацией песка или пыли) и откройте крышку батарейного отсека/гнезда для карты памяти. Чтобы устранить запотевание, извлеките батарею и карту памяти и оставьте фотокамеру с открытой крышкой батарейного отсека/гнезда для карты памяти, чтобы температура ее поверхности соответствовала температуре окружающей среды.
- Если запотевание не будет устранено, обратитесь к продавцу или в сервисный центр компании Nikon.

<Важные сведения> Использование данных о местоположении (GPS/ГЛОНАСС, электронный компас). Примечания

● Данные фотокамеры о картах/названиях географических объектов

Перед использованием функций, связанных с данными о местонахождении, обязательно прочитайте "ЛИЦЕНЗИОННОЕ СОГЛАШЕНИЕ С ПОЛЬЗОВАТЕЛЕМ В ОТНОШЕНИИ ДАННЫХ КАРТ И ДАННЫХ НАЗВАНИЙ РАСПОЛОЖЕНИЙ" (🔗 20) и подтвердите ваше согласие с его условиями.

- Сведения о картах и названиях географических объектов (важные объекты: POI) представлены по состоянию на апрель 2013 года.
Сведения о картах и названиях географических объектов не будут обновляться.
- Сведения о геологических образованиях представлены в упрощенной форме в соответствии с масштабом карты. Масштаб карты и уровень детализации данных о местонахождении неодинаковы и зависят от страны и региона.
При перемещении в более северные широты масштабы по горизонтали и вертикали, отображаемые на мониторе, могут меняться, в связи с этим отображаемые геологические формации могут отличаться от действительных. Карты и сведения о названиях географических объектов можно использовать только в качестве справки.
- Подробная картографическая информация о названиях географических объектов (важные объекты: POI) в Китайской Народной Республике ("Китай") и в Республике Корея для COOLPIX AW120 не предоставляются.

● Функции записи данных о местонахождении и записи журналов. Примечания

- Если для параметра **Запись дан. о местоп.** в опциях меню **Парам. дан. о местоп.** задано значение **Вкл.**, а также во время записи журналов, функции записи данных о местонахождении и записи журналов продолжают работать даже после выключения фотокамеры (📖 80).
Электромагнитные волны, излучаемые этой фотокамерой, могут нарушать работу бортовых электронных систем воздушных судов и больничного оборудования. Если использование фотокамеры во время взлета и посадки воздушного судна или нахождения на территории больничного учреждения запрещено или ограничено, завершите запись журналов, задайте для параметра **Запись дан. о местоп.** значение **Выкл.** и выключите фотокамеру.
- На фотоснимках и видеороликах, записанных с информацией о местонахождении, могут быть идентифицированы люди. Соблюдайте осторожность при передаче фотоснимков и видеороликов, записанных с информацией о местонахождении или с файлами журналов, третьим сторонам, и при их выгрузке в сеть, например, в Интернет, где они будут общедоступны. Обязательно прочитайте раздел "Утилизация устройств хранения данных" (📖 vi).

● **Функции измерения. Примечания**

COOLPIX AW120 - это фотокамера. Не используйте фотокамеру в качестве навигационного устройства или измерительного инструмента.

- Информация (в частности, направление, высота над уровнем моря и глубина под водой), анализируемая фотокамерой, предназначена исключительно в справочных целях. Не используйте эту информацию для управления воздушным судном, легковым автомобилем или для наземной навигации.
- Если вы пользуетесь фотокамерой в горах, под водой или в дикой природе, вы обязательно должны иметь отдельную карту, навигационное устройство и измерительные инструменты.

● **Использование фотокамеры за границей**

- Перед вывозом фотокамеры с функциями использования данных о местонахождении за границу обратитесь в туристическую фирму или в посольство страны, которую вы собираетесь посетить, за информацией о возможных ограничениях на использование этих функций.

Например, в Китае для записи журналов данных о местонахождении необходимо получить официальное разрешение.

Задайте для параметра **Запись дан. о местоп.** значение **Выкл.**

- На территории Китая и в приграничных областях (по состоянию на декабрь 2013 г.) возможны сбои при использовании данных о местонахождении.

Wi-Fi (беспроводная локальная сеть)

К этому изделию применяются правила Департамента экспортного контроля США. Для его экспорта или реэкспорта в любую страну, в отношении которой США ввели эмбарго на экспорт товаров, необходимо получить разрешение правительства США. Эмбарго введено в отношении следующих стран: Куба, Иран, Северная Корея, Судан и Сирия. Поскольку список стран может меняться, за обновленной информацией следует обращаться в Министерство торговли США.

Ограничения, применяемые к беспроводным устройствам

Беспроводной приемопередатчик, входящий в состав этого изделия, соответствует нормативам работы беспроводных устройств в стране продажи и не предназначен для эксплуатации в других странах (изделия, приобретенные на территории ЕС или ЕАСТ, могут эксплуатироваться в любых регионах на территории ЕС и ЕАСТ). Компания Nikon не несет ответственности за эксплуатацию изделия в других странах. Если вам неизвестно, в какой стране была осуществлена первоначальная продажа изделия, обратитесь в местный сервисный центр компании Nikon или к уполномоченным представителям компании Nikon. Это ограничение действует только по отношению к беспроводным функциям и не распространяется на иные варианты применения изделия.

Декларация соответствия (Европа)

Nikon Corporation настоящим заявляет, что фотокамера COOLPIX AW120 соответствует значимым требованиям и положениям Директивы 1999/5/ЕС. Декларация соответствия опубликована здесь: http://imaging.nikon.com/support/pdf/DoC_AW120.pdf.

Меры предосторожности при использовании радиопередатчиков



Помните о том, что информация, принимаемая или передаваемая с использованием радиоволн, может быть перехвачена третьими лицами. Компания Nikon не несет ответственности за утечку информации или данных, которая может возникнуть в процессе передачи.









Обработка персональной информации. Оговорка об отказе от ответственности

- Информация о пользователях, регистрируемая и конфигурируемая в данном изделии, включая настройки беспроводного соединения LAN и иную персональную информацию, могут быть изменены или утеряны вследствие эксплуатационной ошибки, воздействий статического электричества, аварийной ситуации, сбоев в работе, ремонта или иных манипуляций. Обязательно создавайте резервные копии важной информации. Компания Nikon не несет ответственности за любой прямой или косвенный ущерб, а также за недополученные прибыли вследствие изменений или утраты контента, не имеющего непосредственной связи с компанией Nikon.
- Перед тем как выбросить это изделие или передать его другому пользователю, выполните операцию **Восст. наст-ки по ум.** в меню функций Wi-Fi (0-092), чтобы удалить всю зарегистрированную и конфигурированную пользовательскую информацию, включая настройки беспроводного соединения LAN и прочие персональные данные.

Оглавление















Введение.....	ii
Прочитайте эту информацию в первую очередь.....	ii
Об этом руководстве	iii
Информация и меры предосторожности.....	iv
Меры предосторожности.....	vii
ПРЕДУПРЕЖДЕНИЯ.....	vii
Уведомления	x
<Важные сведения> Ударопрочная, водо- и пыленепроницаемая конструкция, конденсация влаги	xi
Ударопрочная конструкция. Примечания	xi
Водо- и пыленепроницаемая конструкция. Примечания.....	xi
Перед использованием фотокамеры под водой	xiii
Использование фотокамеры под водой. Примечания	xiii
Очистка после использования фотокамеры под водой.....	xiv
Рабочая температура и влажность, конденсация влаги. Примечания.....	xvi
<Важные сведения> Использование данных о местоположении (GPS/ГЛОНАСС, электронный компас). Примечания	xvii
Wi-Fi (беспроводная локальная сеть)	xix
<hr/>	
Детали фотокамеры.....	1
Корпус фотокамеры.....	1
Закрепление ремня фотокамеры для использования на суше.....	3
Использование кнопки  (операция) (управление работой фотокамеры)	4
Работа с меню (кнопка MENU)	6
Монитор	8
Режим съемки	8
Режим просмотра.....	10
<hr/>	
Основные принципы съемки и просмотра	12
Этап подготовки 1. Установка батареи	12
Этап подготовки 2. Зарядка батареи.....	14
Этап подготовки 3. Установка карты памяти.....	16
Внутренняя память и карты памяти.....	17
Настройки отображения языка, даты и времени	18
Пункт 1. Включение фотокамеры.....	22
Пункт 2. Выбор режима съемки.....	24

Доступные режимы съемки	25
Пункт 3. Компоновка кадра	26
Использование зума	27
Пункт 4. Фокусировка и съемка.....	28
Спусковая кнопка затвора	29
Пункт 5. Просмотр снимков	30
Пункт 6. Удаление снимков.....	31
<hr/>	
Функции съемки.....	33
Режим  (Easy Auto)	33
Сюжетный режим (съемка в соответствии с сюжетом)	35
Полезные советы и примечания	36
Режим "Специальн. эффекты" (применение эффектов в процессе съемки).....	42
Режим интеллектуального портрета (съемка улыбающихся лиц)	44
Режим  (Авто)	45
Использование быстрых эффектов	46
Функции, настраиваемые с помощью мультиселектора	47
Использование вспышки	48
Использование автоспуска	50
Использование режима макросъемки	51
Регулировка яркости (коррекция экспозиции)	52
Настройки по умолчанию	53
Функции, которые можно настроить с помощью кнопки MENU (Меню съемки)	55
Параметры, доступные в меню съемки	56
Функции, которые невозможно использовать одновременно	58
Фокусировка	61
Использование функции "АФ с обнаруж. объекта"	61
Использование функции распознавания лиц	62
Использование функции смягчения тона кожи	63
Объекты съемки, к которым не может быть применена автофокусировка.....	63
Блокировка фокусировки	64
<hr/>	
Функции просмотра	65
Увеличение при просмотре	65
Просмотр уменьшенных изображений, отображение календаря	66
Функции, настраиваемые с помощью кнопки MENU (меню просмотра).....	67
<hr/>	
Запись и просмотр видеороликов	69
Запись видеороликов	69













Функции, настраиваемые с помощью кнопки MENU (меню видео)	73
Просмотр видеороликов.....	74
<hr/>	
Общие настройки фотокамеры.....	76
Функции, настраиваемые с помощью кнопки MENU (меню настройки)	76
<hr/>	
Использование функций информации о местоположении/Показ карт	78
Начало записи информации о местоположении	78
Показ карт.....	82
В режиме съемки	82
В режиме просмотра	84
Использование альтиметра и глубиномера.....	86
Функции, которые можно настроить с помощью кнопки MENU (Меню функций информации о местоположении)	87
<hr/>	
Использование функций Wi-Fi (беспроводной сети LAN)	89
Функции, выполняемые с помощью Wi-Fi	89
Take Photos (Фотосъемка).....	89
View Photos (Просмотр снимков)	89
Установка программного обеспечения на смарт-устройство	89
Подключение смарт-устройства к фотокамере	90
<hr/>	
Подключение фотокамеры к телевизору, ПК или принтеру	92
Способы подключения	92
Использование программы ViewNX 2	94
Установка программы ViewNX 2	94
Передача снимков на компьютер	95
Просмотр изображений	97
<hr/>	
Раздел "Руководство"	 1
<hr/>	
Использование режима "Простая панорама" (съемка и просмотр).....	 2
Съемка в режиме "Простая панорама"	 2
Просмотр снимков, снятых в режиме "Простая панорама"	 4
Режим избранных снимков	 5
Размещение снимков в альбомах	 5
Просмотр снимков в альбомах	 6
Удаление снимков из альбомов.....	 7
Смена символа избранного альбома.....	 8

Режим автосортировки.....		9
Режим списка по дате.....		10
Просмотр и удаление изображений, полученных в режиме непрерывной съемки (последовательности изображений).....		11
Просмотр снимков в последовательности.....		11
Удаление снимков в последовательности.....		12
Редактирование снимков.....		13
Перед редактированием снимков.....		13
Быстрые эффекты: смена тона или настроения.....		14
Быстрая обработка: повышение контраста и насыщенности.....		15
D-Lighting: повышение яркости и контраста.....		15
Подавл. красных глаз: корректировка эффекта "красных глаз" при съемке с использованием вспышки.....		16
"Глянцевое" ретушир.: коррекция лиц.....		17
Впечатывание данных: впечатывание информации, например, высоты над уровнем моря и направления, измеренного электронным компасом.....		18
Уменьшить снимок: уменьшение размера изображения.....		19
Кадрирование: создание кадрированной копии.....		20
Подключение фотокамеры к телевизору (для просмотра снимков).....		21
Подключение фотокамеры к принтеру (Прямая печать).....		22
Подключение фотокамеры к принтеру.....		23
Печать отдельных снимков.....		24
Печать нескольких снимков.....		26
Редактирование видеороликов.....		28
Извлечение только нужной части видеоролика.....		28
Сохранение кадра видеоролика в качестве снимка.....		29
Меню съемки (для режима  (Авто)).....		30
Настройки режима изображения (размер и качество изображения).....		30
Баланс белого (настройка тона).....		32
Непрерывная съемка.....		34
Чувствительность.....		37
Режим зоны АФ.....		38
Режим автофокуса.....		41
Быстрые эффекты.....		41
Меню "Интеллект. портрет".....		42
Смягчение тона кожи.....		42
Таймер улыбки.....		43
Отслеж. моргания.....		44
Меню просмотра.....		45

Задание печати (формирование задания печати DPOF)	 45
Показ слайдов	 48
Защита	 49
Повернуть снимок	 50
Звуковая заметка	 51
Копирование (копирование файлов из внутренней памяти на карту памяти и обратно)	 52
Свойства отображения последовательности	 53
Выбрать основн. снимок	 53
Меню видео	 54
Параметры видео	 54
Открыть с метражом HS	 58
Режим зоны АФ	 58
Режим автофокуса	 59
Видео VR	 60
Подсветка для видео	 60
Подавл. шумов от ветра	 61
Частота кадров	 61
Меню настройки	 62
Экран приветствия	 62
Часовой пояс и дата	 63
Настройки монитора	 65
Печать даты (впечатывание даты и времени)	 67
Фотография VR	 68
Обнаруж. движения	 69
АФ-помощь	 69
Цифровой зум	 70
Настройка звука	 70
Чувст. актив. управлен.	 71
Активн. управл. просм.	 71
Действия с картой	 72
Авто выкл.	 72
Форматирование памяти/Форматирование карты памяти	 73
Язык/Language	 74
Настройки ТВ	 74
Зарядка от ПК	 75
Предуп. о закр. глаз	 76
Загрузка Eye-Fi	 77
Сброс всех знач.	 78
Версия прошивки	 78

Меню функций информации о местоположении		79
Функции информации о местоположении.....		79
Единицы расстояния		80
Вычислить расстояние.....		81
Точки интереса (POI) (запись и показ информации о названиях географических объектов).....		82
Создать журнал (запись информации о перемещениях).....		83
Просмотреть журнал.....		86
Настройка часов с использованием спутниковых данных.....		88
Электронный компас.....		89
Параметры выс./глуб.....		91
Меню функций Wi-Fi		92
Сообщения об ошибках.....		94
Имена файлов.....		99
Дополнительные принадлежности		101

Технические примечания и Предметный указатель.....		1
--	---	---

Уход за изделием.....		2
Фотокамера.....		2
Батарея.....		4
Сетевое зарядное устройство.....		5
Карты памяти.....		6
Очистка и хранение.....		7
Чистка.....		7
Хранение.....		8
Поиск и устранение неисправностей.....		9
ЛИЦЕНЗИОННОЕ СОГЛАШЕНИЕ С ПОЛЬЗОВАТЕЛЕМ В ОТНОШЕНИИ ДАННЫХ КАРТ И ДАННЫХ НАЗВАНИЙ РАСПОЛОЖЕНИЙ.....		20
Технические характеристики.....		26
Рекомендованные карты памяти.....		31
Алфавитный указатель.....		36

Детали фотокамеры

Корпус фотокамеры

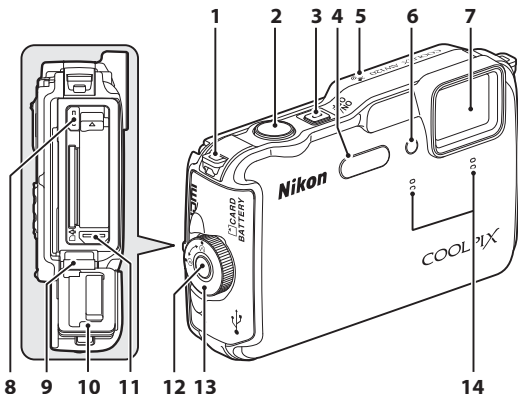

1	Проушина для ремня фотокамеры.....	3
2	Спусковая кнопка затвора.....	28
3	Выключатель питания/ индикатор включения питания.....	22
4	Вспышка.....	48
5	Антенна системы позиционирования.....	78
	Индикаторная лампа автоспуска.....	50
6	Вспомогательная подсветка АФ.....	76
	Подсветка при видеозаписи.....	73
7	Объектив	

8	Микро-разъем HDMI (тип D).....	92
9	Скоба.....	xii
10	Водонепроницаемая упаковка.....	xii
11	Разъем микро-USB.....	92
12	Крышка батарейного отсека/ гнезда для карты памяти, блокиратор защелки.....	12, 16
13	Крышка батарейного отсека/ гнезда для карты памяти, защелка.....	12, 16
14	Микрофон (стереофонический).....	67, 69

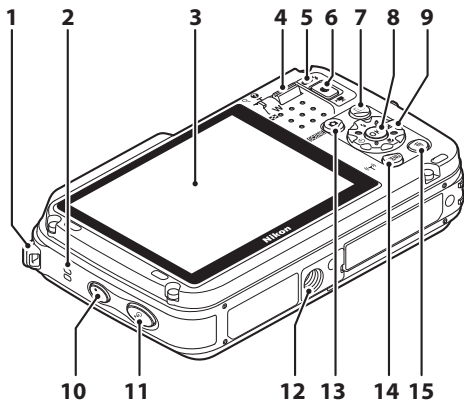

1	Проушина для ремня фотокамеры.....3	6	Кнопка запись видео).....69
2	Динамик.....67, 74, 76	7	Кнопка (просмотр).....30
3	Монитор OLED (монитор)*.....8, 22	8	Кнопка (применить выбор).....6
4	Рычажок зуммирования.....27	9	Мульти-selector.....6
	W : широкоугольное положение.....27	10	Кнопка (карта).....82
	T : телескопическое положение.....27	11	Кнопка (операция).....4
	: просмотр уменьшенных изображений.....66	12	Штативное гнездо
	: увеличение/уменьшение при просмотре.....65	13	Кнопка (режим съемки).....24
5	Индикаторная лампа вспышки.....48	14	Кнопка MENU (меню).....6, 55, 67, 73, 76, 87
		15	Кнопка (удалить).....31, 75

* Также именуется "монитор" в тексте инструкций.

Закрепление ремня фотокамеры для использования на суше

Перед погружением фотокамеры под воду снимите ремень, предназначенный для использования на суше.

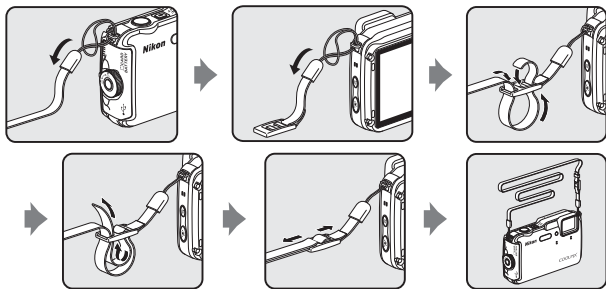

Использование кнопки (операция) (управление работой фотокамеры)

Нажав на кнопку , вы можете выполнить ту операцию, которая задана для выполнения при встряхивании фотокамеры.

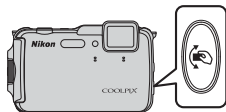



Чтобы выполнить операцию, встряхните кистью руки, как показано на иллюстрации, выполнив одно движение вверх-вниз или вперед-назад.



В меню операций можно выполнить одно из перечисленных ниже действий.

Для его выполнения будет необходимо встряхнуть фотокамеру вверх/вниз или вперед/назад. Нажмите на кнопку , чтобы выбрать выполняемое действие.

- Режим съемки: вы можете выбрать режимы **Простой авто режим**, **Авто режим**, **Пляж**, **Снег**, **Пейзаж** и **Под водой**.
- **Начать видеосъемку**: нажмите на кнопку , чтобы начать запись. Чтобы остановить запись, нажмите на кнопку еще раз.
- **Быстрое воспроизвед.**: показ снимков в режиме полнокадрового просмотра.
- **Текущее положение**: Показ текущего местоположения на карте (только если были получены данные о местоположении (78)).

Управление в режиме просмотра. Примечания

Если для параметра **Активн. управл. просм.** в меню настройки (📖77) задано значение **Вкл.**, встряхните фотокамеру вверх-вниз, чтобы открыть следующий снимок, или вперед-назад, чтобы открыть предыдущий снимок в режиме полнокадрового просмотра.

Управление работой фотокамеры

Если на мониторе открыта карта, можно выполнить перечисленные ниже операции.

- Прокрутка карты при наклонном положении фотокамеры и нажатой кнопке  (операция).
- Увеличение масштаба карты при однократном встряхивании фотокамеры или уменьшение масштаба карты при двукратном встряхивании, если для параметра **Операции с картой** в меню настройки (📖77) задано значение **Вкл.**

Управление работой фотокамеры. Примечания

- Если используются функции управления, удерживайте фотокамеру прочно, продев руку через ремень.
- В режиме управления работой фотокамеры можно использовать только кнопку , кнопку спуска затвора и выключатель питания.
- В зависимости от того, как вы встряхиваете фотокамеру, функции управления могут срабатывать со сбоями. Выберите другую операцию, выполняемую при встряхивании фотокамеры (📖77).

Работа с меню (кнопка MENU)

Для навигации в меню используйте мультиселектор и кнопку **OK**.

1 Нажмите кнопку MENU.

- На экране появится меню.

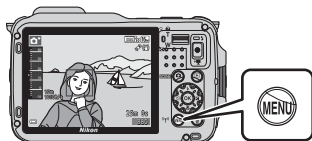

2 Нажмите кнопку мультиселектора ◀.

- Текущий символ меню будет показан желтым цветом.

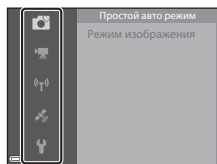

Символы меню

3 Выберите нужный символ меню.

- Меню изменится.

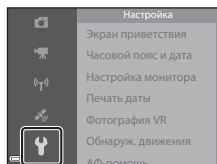

4 Нажмите кнопку **OK**.

- Пункты меню можно будет выбирать.

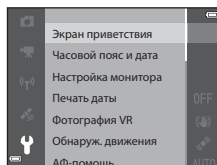

5 Выберите пункт меню.

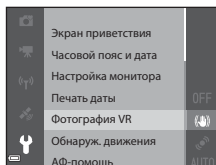

6 Нажмите кнопку **OK**.

- На экране появятся настройки для выбранного пункта.

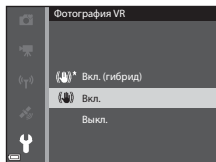

7 Выберите настройку.

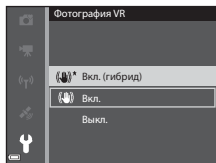

8 Нажмите кнопку **OK**.

- Выбранная настройка будет применена.
- После завершения работы с данным меню нажмите кнопку **MENU**.



Задание настроек меню. Примечания

- Некоторые настройки меню нельзя задать для некоторых режимов съемки или для определенных состояний фотокамеры. Недоступные пункты меню выделены серым и не могут быть выбраны.
- Если на экране отображается меню, вы можете вернуться в режим съемки, нажав спусковую кнопку затвора или кнопку **(V)** (* запись видео).

Монитор

Информация, отображаемая на мониторе во время съемки и просмотра, зависит от настроек и вида использования фотокамеры.

По умолчанию информация отображается на экране при первом включении фотокамеры и при работе с фотокамерой; информация исчезает с экрана через несколько секунд (когда для параметра **Информация о фото** установлено значение **Авто** в пункте **Настройка монитора** (📖76)).

Режим съемки

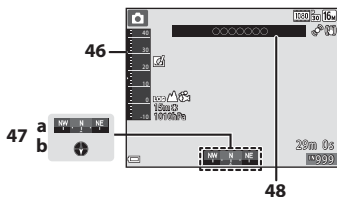
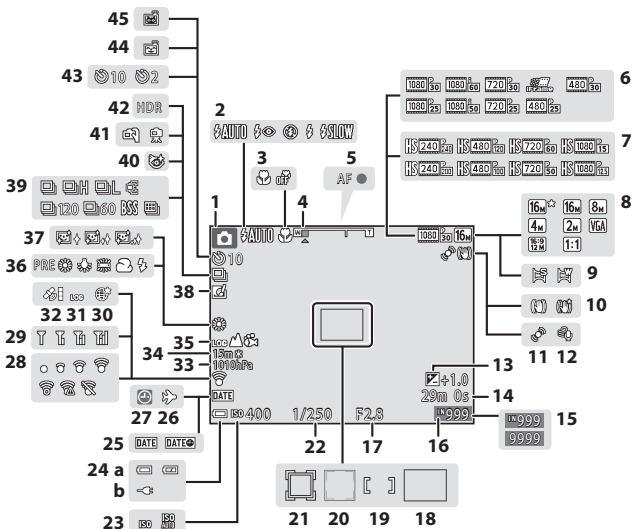

1	Режим съемки.....	24, 25	25	Печать даты.....	76
2	Режим вспышки.....	48	26	Символ пункта назначения.....	 64
3	Режим макросъемки.....	51	27	Индикатор "Дата не установлена".....	18
4	Индикатор зума.....	27, 51	28	Индикатор связи Eye-Fi.....	77
5	Индикатор фокусировки.....	28	29	Индикатор связи Wi-Fi.....	89
6	Параметры видео (видеоролики с нормальной скоростью воспроизведения).....	73,  54	30	Сохранение местоположения.....	82
7	Параметры видео (видеоролики HS).....	73,  55	31	Показ журнала (информации о местоположении).....	83, 88
8	Режим изображения.....	56,  30	32	Прием информации о местоположении.....	80
9	Простая панорама.....	39	33	Атмосферное давление.....	86
10	Символ подавления вибраций.....	73, 76	34	Информация о высоте над уровнем моря/глубине воды.....	86
11	Символ обнаружения движения.....	76	35	Показ журнала (информации о высоте над уровнем моря/глубине воды).....	83, 88
12	Подавл. шумов от ветра.....	73	36	Режим баланса белого.....	56
13	Величина коррекции экспозиции.....	52	37	Смягчение тона кожи.....	57
14	Оставшееся время видеозаписи.....	69	38	Символ быстрых эффектов.....	46, 56
15	Количество оставшихся снимков (фотографий).....	22	39	Режим непрерывной съемки.....	56
16	Индикатор внутренней памяти.....	22	40	Символ отслеживания моргания.....	57
17	Значение диафрагмы.....	29	41	С рук/со штатива.....	36, 37
18	Зона фокусировки (АФ с обнаружением объекта).....	56, 61	42	Освещение сзади (HDR).....	38
19	Зона фокусировки (ручная или по центру).....	56, 64	43	Индикатор автоспуска.....	50
20	Зона фокусировки (распознавание лиц, распознавание питомцев).....	40, 44, 56, 62	44	Таймер улыбки.....	57
21	Зона фокусировки (ведение объекта).....	56,  40	45	Автоспуск для портрета питомца.....	40
22	Выдержка.....	29	46	Альзиметр/глубиномер.....	86
23	Чувствительность.....	56	47	Показания компаса.....	88
24	(a) Индикатор уровня заряда батареи.....	22	48	Информация о названиях географических объектов (POI).....	88
	(b) Индикатор подключения к сетевому зарядному устройству.....				

Режим просмотра

Детали фотокамеры

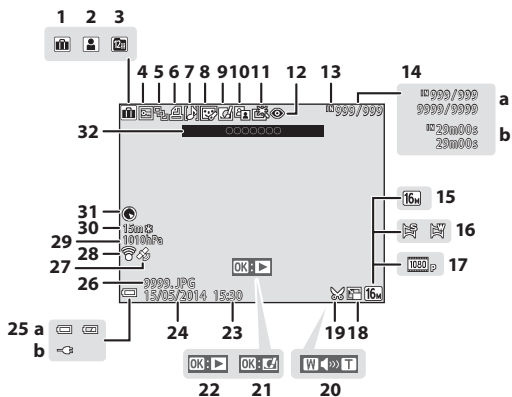

1	Символ альбома в режиме избранных снимков.....	5	18	Символ уменьшения снимка.....	67, 19
2	Символ категории в режиме автосортировки.....	9	19	Символ кадрирования.....	65, 20
3	Символ списка по дате.....	10	20	Индикатор громкости.....	74, 51
4	Символ защиты.....	67, 49	21	Индикатор быстрых эффектов.....	30
5	Отображение последовательности (если выбрана настройка Отдельные снимки).....	68, 53	22	Индикатор просмотра простой панорамы.....	39, 4
6	Символ задания печати.....	67, 45	22	Указатель воспроизведения последовательности.....	68, 11
7	Индикатор звуковой заметки.....	67, 51	22	Индикатор воспроизведения видеоролика.....	74
8	Символ "глянцевого" ретуширования.....	67, 17	23	Время записи	
9	Символ быстрых эффектов...30, 46,	14	24	Дата записи	
10	Символ D-Lighting.....	67, 15		(а) Индикатор уровня заряда батареи.....	22
11	Символ быстрой обработки.....	67, 15		(б) Индикатор подключения к сетевому зарядному устройству	
12	Подавление эффекта "красных глаз".....	67, 16	26	Номер и тип файла.....	99
13	Индикатор внутренней памяти.....	22	27	Индикатор записанных данных о местоположении.....	80
14	(а) Номер текущего кадра/ общее число кадров (б) Длина видеоролика		28	Индикатор связи Eye-Fi.....	77, 77
15	Режим изображения.....	56, 30	29	Атмосферное давление.....	86
16	Простая панорама.....	39	30	Информация о высоте над уровнем моря/глубине воды.....	86
17	Параметры видео.....	73, 54	31	Показ компаса (компас).....	88
			32	Информация о названиях географических объектов (POI).....	88

Основные принципы съемки и просмотра

Этап подготовки 1. Установка батареи

- 1** Нажмите на блокиратор защелки крышки батарейного отсека/гнезда для карты памяти (1) и поверните защелку (2), чтобы открыть крышку (3).

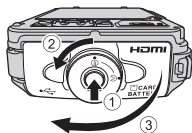

- 2** Вставьте батарею.

- Сдвиньте оранжевую защелку в направлении, показанном стрелкой (1), и до упора вставьте батарею (2).
- Если батарея вставлена правильно, она зафиксируется с отчетливым щелчком.

Защелка батареи

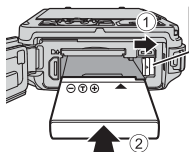

- ✓** Соблюдайте положение установки батареи!

Неправильное положение батареи при установке может привести к повреждению фотокамеры.



- 3** Прижимая крышку батарейного отсека/гнезда для карты памяти по направлению к корпусу фотокамеры (1), поворачивайте защелку до момента фиксации крышки (2).

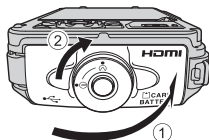

- Поворачивайте защелку крышки батарейного отсека/гнезда для карты памяти до фиксации с отчетливым щелчком.

✓ **Закрывание крышки без защемления ремня и шнура питания. Примечания**

Если шнур питания защемляется крышкой батарейного отсека/гнезда для карты памяти при ее закрывании, возможно повреждение крышки. Перед тем как закрыть крышку, убедитесь в том, что не возникнет защемление ремня или шнура питания.

Извлечение батареи

Выключите фотокамеру. Убедитесь, что индикатор включения питания и монитор выключены, затем откройте батарейный отсек/гнездо для карты памяти.

Сдвиньте оранжевую защелку в направлении, показанном стрелкой (1), чтобы извлечь батарею (2).

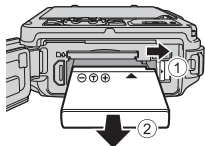

✓ **Предупреждение о высокой температуре**

Сразу после использования фотокамера, батарея и карта памяти могут быть горячими.

✓ **Открытие и закрывание крышки батарейного отсека/гнезда для карты памяти**

Не открывайте и не закрывайте крышку батарейного отсека/гнезда для карты памяти влажными руками, или если в воздухе много песка или пыли. Если закрыть крышку, не удалив инородные частицы, возможно повреждение фотокамеры или просачивание воды в ее внутренние элементы.

- Если под крышку фотокамеры попали инородные частицы, немедленно удалите их феном или щеткой.
- Если на внутренней стороне крышки скапливается влага, немедленно удалите ее сухой мягкой тканью.

Этап подготовки 2. Зарядка батареи

1 Подготовьте сетевое зарядное устройство, входящее в комплект фотокамеры.

Если в комплект фотокамеры входит штекер сетевого блока питания переменного тока, подключите его к вилке блока питания. Плотно прижмите штекер сетевого блока питания переменного тока до фиксации. После подключения попытка силой отсоединить штекер сетевого блока питания переменного тока может привести к повреждению изделия.

* Форма штекера сетевого блока питания переменного тока зависит от страны или региона, в котором приобретена фотокамера.

Этот этап можно пропустить, если адаптер вилки сетевого блока питания имеет постоянное соединение с зарядным устройством.

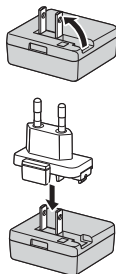

2 Проверьте, что батарея вставлена в фотокамеру, затем подсоедините фотокамеру к сетевому зарядному устройству в последовательности ①-③, показанной на рисунке.

- Не включайте фотокамеру.
- Подсоедините разъемы, соблюдая правильную ориентацию. Вставлять и извлекать разъемы следует только под прямым углом.

✓ Примечания

Не допускается использование других USB-кабелей, кроме UC-E21. Использование USB-кабелей, отличающихся от UC-E21, может привести к перегреву, возгоранию или поражению электрическим током.

Индикаторная лампа зарядки

Электрическая розетка

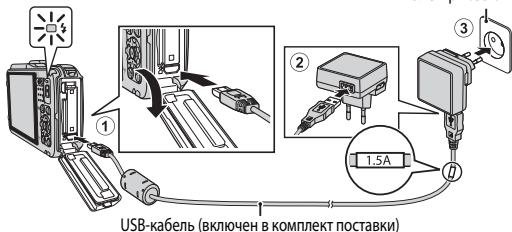

USB-кабель (включен в комплект поставки)

- При нормальной зарядке индикаторная лампа медленно мигает зеленым.



Индикаторная лампа зарядки	Описание
Медленно мигает (зеленым)	Батарея заряжается.
Не горит	Когда зарядка будет завершена, индикаторная лампа зарядки перестанет мигать и выключится. Для зарядки полностью разряженной батареи требуется примерно 2 часа 20 минут.
Быстро мигает (зеленым)	<ul style="list-style-type: none"> • Температура окружающей среды не подходит для зарядки. Заряжайте батарею в помещении, при температуре от 5 °C до 35 °C. • Неправильно подсоединен USB-кабель или сетевое зарядное устройство, также возможна неисправность батареи. Отсоедините USB-кабель или отключите от сети зарядное устройство, затем выполните правильное подсоединение.

3 Отсоедините сетевое зарядное устройство от розетки, затем отсоедините USB-кабель.

Зарядка батареи. Примечания

Ни при каких обстоятельствах не используйте марку или модель сетевого блока питания, отличную от сетевого зарядного устройства EH-71P, и не используйте имеющийся в продаже сетевой блок питания USB или зарядное устройство для мобильного телефона. Несоблюдение этой меры предосторожности может привести к перегреву или повреждению фотокамеры.

Зарядка через компьютер или с помощью зарядного устройства для батареи

- Фотокамеру также можно зарядить, подключив ее к компьютеру ( 92,  75).
- Батарею можно зарядить отдельно от фотокамеры с помощью зарядного устройства MH-65 (приобретается отдельно;  101).

Этап подготовки 3. Установка карты памяти

- 1** Выключите фотокамеру и откройте крышку батарейного отсека/ гнезда для карты памяти.

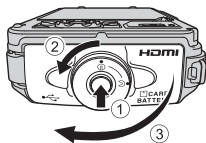

- 2** Вставьте карту памяти.

- Вставьте карту памяти до щелчка.

Гнездо для карты памяти

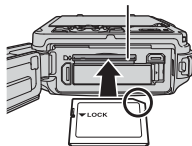

- Соблюдайте правильное положение установки карты памяти!**

Попытка вставить карту памяти с нарушением ориентации может привести к повреждению фотокамеры или карты.



- 3** Закройте крышку батарейного отсека/ гнезда для карты памяти.

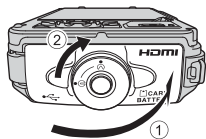

✓ **Закрывание крышки без заземления ремня и шнура питания. Примечания**

Если шнур питания заземляется крышкой батарейного отсека/гнезда для карты памяти при ее закрывании, возможно повреждение крышки. Перед тем как закрыть крышку, убедитесь в том, что не возникнет заземление ремня или шнура питания.

✓ **Форматирование карт памяти**

При первой установке в фотокамеру карты памяти, которая ранее использовалась в других устройствах, обязательно отформатируйте ее в этой фотокамере. Вставьте карту памяти в фотокамеру, нажмите кнопку **MENU** и выберите **Форматир. карточки** в меню настройки.

Извлечение карт памяти

Выключите фотокамеру. Убедитесь, что индикатор включения питания и монитор выключены, затем откройте батарейный отсек/гнездо для карты памяти.

Осторожно нажмите на карту памяти, вставленную в фотокамеру (①), чтобы извлечь ее (②).

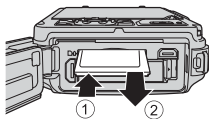

✓ **Предупреждение о высокой температуре**

Сразу после использования фотокамера, батарея и карта памяти могут быть горячими.

Внутренняя память и карты памяти

Данные фотокамеры, в том числе изображения и видеоролики, можно сохранять либо в ее внутренней памяти, либо на карте памяти. Чтобы использовать внутреннюю память фотокамеры, следует сначала извлечь карту памяти.



Настройки отображения языка, даты и времени

При первом включении фотокамеры на дисплее отобразится экран выбора языка и экран настройки даты и времени для часов, встроенных в фотокамеру.

- Если выйти из этого меню, не настроив дату и время, на экране съемки будет мигать индикатор .

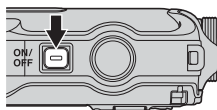
- 1** Чтобы включить фотокамеру, нажмите выключатель питания.



- 2** Нажмите кнопку мультиселектора  , выберите нужный язык и нажмите кнопку .

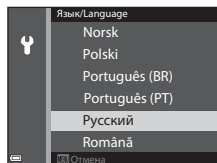

- 3** Выберите **Да** и нажмите кнопку .

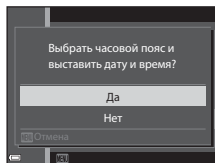

4 Выберите часовой пояс и нажмите кнопку **OK**.

- Чтобы активировать режим летнего времени, нажмите **▲**.
Если активирована функция летнего времени, на дисплее над картой появляется обозначение .

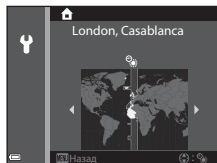

Чтобы отключить функцию летнего времени, нажмите кнопку **▼**.

5 Выберите формат даты и нажмите кнопку **OK**.

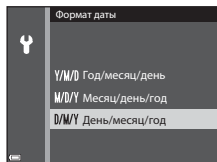

6 Задайте дату и время и нажмите кнопку **OK**.

- Выберите поле: нажмите **◀▶** (переключение между настройками **Д**, **М**, **Г**, **ч** и **м**).
- Отредактируйте дату и время: нажмите **▲▼**.
- Подтверждение настроек: выберите поле **м** и нажмите кнопку **OK**.

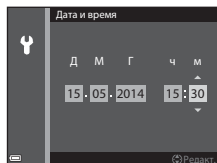

7 Выберите **Да** и нажмите кнопку **OK**.

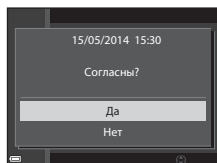

8 Прочитайте сообщение о функции обеспечения водонепроницаемости и нажмите кнопку ►.

- Предусмотрены 6 информационных экранов.

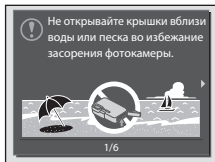

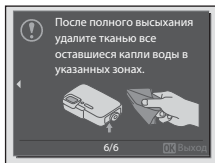

9 Прочитав сообщение, показанное справа, нажмите на кнопку OK.

- Фотокамера переключится в режим съемки (📖22).



Изменение языковых настроек, настроек даты и времени

- Эти настройки можно изменить с помощью пунктов **Язык/Language** и **Часовой пояс и дата** в меню настройки  (📖76).
- Режим летнего времени можно активировать или отключить с помощью меню настройки , выбрав пункт **Часовой пояс и дата**, а затем – **Часовой пояс**. Если функция летнего времени активирована, часы переводятся на один час вперед; если эта функция отключена, часы переводятся на один час назад.

Батарея часов

- Часы фотокамеры питаются от встроенной резервной батарейки. Зарядка резервной батарейки осуществляется, если в фотокамеру установлена основная батарея или фотокамера подключена к дополнительному сетевому блоку питания. Эта батарейка может сохранять информацию о дате и времени в течение нескольких дней после примерно 10 часов зарядки.
- Если резервная батарейка фотокамеры разрядится, то при включении фотокамеры на дисплее отобразится меню настройки даты и времени. Задайте дату и время еще раз. Дополнительные сведения см. в пункте 3 (📖18) раздела "Настройки отображения языка, даты и времени".

Впечатывание даты съемки в снимки для печати

- Чтобы впечатать в снимки дату съемки во время съемки, воспользуйтесь пунктом **Печать даты** в меню настройки (📖76).
- Если вы хотите напечатать дату съемки при распечатке, не пользуясь настройкой **Печать даты**, используйте программу ViewNX 2 (📖94).



A series of horizontal dashed lines spanning the width of the page, intended for handwriting practice.

Пункт 1. Включение фотокамеры

1 Нажмите выключатель питания.

- Включится монитор.
- Для выключения фотокамеры еще раз нажмите выключатель питания.
- Обратите внимание: выключатель питания активируется через несколько секунд после установки батареи. Подождите несколько секунд перед тем как нажать на выключатель питания.

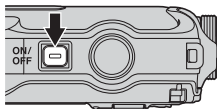

2 Проверьте индикатор уровня заряда батареи и число оставшихся кадров.

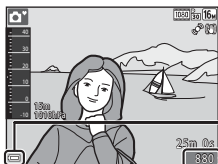

Индикатор уровня заряда батареи

Число оставшихся кадров

Индикатор уровня заряда батареи

Дисплей	Описание
	Высокий уровень заряда батареи.
	Низкий уровень заряда батареи.
Батарея разряжена.	Фотокамера не выполняет съемку. Подзарядите батарею.







Число оставшихся кадров

Показано доступное количество снимков.

- означает, что в фотокамеру не вставлена карта памяти, и снимки сохраняются во внутренней памяти.

Функция автовыключения





- Время до момента перехода фотокамеры в режим ожидания: около 1 минуты. Это время можно изменить в пункте **Авто выкл.** меню настройки (📖 76).
- Когда фотокамера находится в режиме ожидания, монитор становится черным при выполнении любой из перечисленных ниже операций:
 - Нажмите выключатель питания, спусковую кнопку затвора, кнопку  (режим съемки),  (просмотр) или  (запись видео).
- Если к фотокамере подключено сетевое зарядное устройство, при нажатии на выключатель питания на мониторе загорается черный фон. Фотокамера выключается при нажатии на спусковую кнопку затвора или на кнопки  (режим съемки)  (просмотр) или  (запись видео).

Пункт 2. Выбор режима съемки

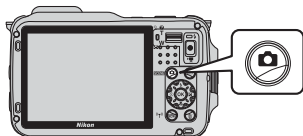
1 Нажмите на кнопку .



2 С помощью кнопки мультиселектора ▲▼ выберите режим съемки и нажмите на кнопку .

- В этом примере используется режим  (Easy Auto).







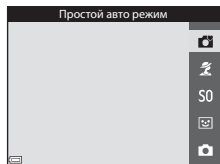

- Выбранный режим съемки сохраняется даже после выключения питания фотокамеры.



Мультиселектор



Доступные режимы съемки

- | | |
|---|--|
|  | Простой авто режим  33 |
| | Фотокамера автоматически подбирает оптимальный сюжетный режим, когда вы компонуете кадр, что еще более упрощает использование настроек, пригодных для того или иного сюжета. |
|  | Сюжетный режим  35 |
| | Выбираются оптимальные настройки в соответствии с заданным сюжетным режимом. |
| S0 | Специальн. эффекты  42 |
| | Во время съемки к снимкам можно применять различные эффекты. |
|  | Интеллект. портрет  44 |
| | Фотокамера обнаруживает улыбающееся лицо и автоматически спускает затвор. |
|  | Авто режим  45 |
| | Используется в обычных условиях съемки. Настройки можно отрегулировать в соответствии с условиями съемки и типами снимков, которые вы хотите делать. |

Пункт 3. Компоновка кадра

1 Удерживайте фотокамеру в стабильном положении.

- Пальцы и посторонние предметы не должны заслонять и касаться объектива, вспышки, лампы вспомогательной подсветки АФ, микрофона и динамика.

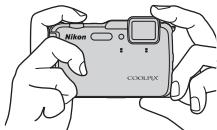

- При съемке в портретной ("вертикальной") ориентации вспышка должна располагаться над объективом.

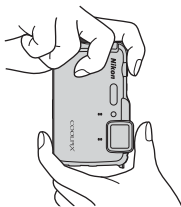

2 Скомпонуйте кадр.

- Когда фотокамера автоматически определяет режим съемки, символ режима съемки меняется (📖33).

Символ режима съемки

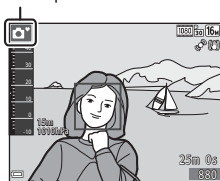

✓ Режим Easy Auto. Примечания

- В некоторых условиях съемки фотокамере иногда не удается выбрать желательный сюжетный режим. В такой ситуации следует выбрать другой режим съемки (📖24).
- Если используется цифровой зум, режим съемки меняется на 📹.

Использование штатива

- Рекомендуется использовать штатив, чтобы придать фотокамере устойчивое положение, в описанных ниже условиях.
 - Съемка в условиях недостаточного освещения
 - Съемка в режиме вспышки (📖49), установленном на ⚡ (Выкл.)
 - Съемка с использованием телескопической настройки
- Если во время съемки используется штатив, задайте для параметра **Фотография VR** значение **Выкл.** в меню настройки (📖76), чтобы не возникли искажения, связанные с работой этой функции.

Использование зума

При перемещении рычажка зуммирования изменяется положение объектива.

- Чтобы приблизить объект съемки: сдвиньте в направлении **T** (телескопическое положение)
- Чтобы отдалить объект съемки и увеличить область кадра: сдвиньте в направлении **W** (широкоугольное положение)

При выключении фотокамеры зум переходит в максимальное широкоугольное положение.

- При перемещении рычажка зуммирования в верхней части монитора отображается индикатор зума.
- Чтобы включить цифровой зум, с помощью которого можно дополнительно увеличить объект съемки (примерно в 4 раза в сравнении с максимальным оптическим увеличением), после того как будет достигнут максимальный оптический зум, переместите и удерживайте рычажок зуммирования в положении **T**.

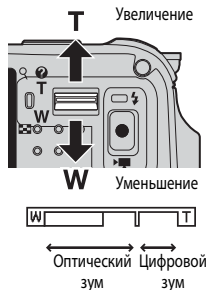

Примечания относительно цифрового зума

Индикатор зума станет синим при включении цифрового зума и станет желтым при дальнейшем увеличении зума.

- Индикатор зума синий: качество изображения не очень заметно снижено при использовании динамического зума.
- Индикатор зума желтый: качество изображения значительно снижено.
- Индикатор остается синим на более широкой области, а изображение имеет меньший размер.

Пункт 4. Фокусировка и съемка

1 Нажмите спусковую кнопку затвора наполовину.

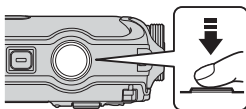

- После того как выполнена фокусировка на объекте съемки, зона фокусировки, в которой находится объект съемки или индикатор фокусировки (📖9), подсвечивается зеленым (могут быть подсвечены несколько зон фокусировки).
- При использовании цифрового зума фотокамера фокусируется на объекте в центре кадра, и зона фокусировки не отображается. После того как фотокамера сфокусируется, индикатор фокусировки (📖9) подсвечивается зеленым.
- Красная мигающая подсветка зоны или индикатора фокусировки указывает на то, что фотокамера не может сфокусироваться. Измените компоновку кадра и снова попробуйте нажать спусковую кнопку затвора наполовину.



2 Не отпуская палец, нажмите спусковую кнопку затвора до конца.



Спусковая кнопка затвора

<p>Нажатие наполовину</p>		<p>Чтобы задать фокусировку, выдержку и экспозицию, слегка нажмите на спусковую кнопку затвора (до точки, в которой возникнет небольшое сопротивление). Фокусировка и экспозиция остаются заблокированными, пока спусковая кнопка затвора удерживается нажатой наполовину.</p>
<p>Нажатие до конца</p>		<p>Чтобы выполнить съемку, нажмите на спусковую кнопку затвора до конца. Нажимая на спусковую кнопку затвора, не прикладывайте усилие, поскольку это может вызвать дрожание фотокамеры, и снимки могут получиться размытыми. Нажимайте кнопку плавно.</p>

Сохранение изображений и запись видеороликов. Примечания

Индикатор, показывающий количество оставшихся снимков или максимальную продолжительность видеозаписи, мигает во время записи изображений или сохранения видеоролика. **Не открывайте крышку батарейного отсека/гнезда карты памяти для извлечения батареи или карты памяти** при мигающем индикаторе. Это может привести к потере данных, повреждению фотокамеры или карты памяти.



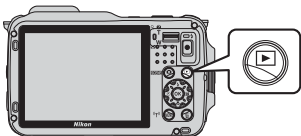

Пункт 5. Просмотр снимков

1 Нажмите кнопку (просмотр).

- Если фотокамера выключена, ее можно включить в режиме просмотра, нажав и удерживая кнопку  (просмотр).



2 Выберите снимок для просмотра с помощью мультиселектора.

- Нажмите и удерживайте кнопку     для быстрой прокрутки изображений.

Показ предыдущего снимка











Показ следующего снимка

- Для перехода в режим съемки нажмите кнопку  или спусковую кнопку затвора.



Функция быстрых эффектов. Примечания



- Если в режиме полнокадрового просмотра на экране отображается  , вы можете нажать кнопку , чтобы применить к изображению какой-либо эффект.
 - Когда на экране появится экран выбора эффекта, выберите нужный эффект с помощью кнопки мультиселектора  , нажмите кнопку , затем выберите **Да** в диалоговом окне подтверждения, а затем нажмите кнопку , чтобы сохранить изображение в отдельном файле.
- Дополнительные сведения см. в разделе "Быстрые эффекты: смена тона или настроения" ( 14).



Пункт 6. Удаление снимков

- 1** Нажмите кнопку , чтобы удалить снимок, отображенный на мониторе в данный момент.



- 2** Нажмите кнопку мультиселектора , выберите нужный метод удаления и нажмите кнопку .

- Чтобы вернуться обратно, не удаляя снимки, нажмите кнопку **MENU**.

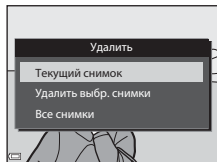

- 3** Выберите **Да** и нажмите кнопку .

- Удаленные снимки восстановить нельзя.
- Чтобы отменить операцию, выберите **Нет** и нажмите кнопку .

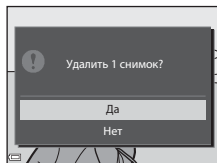

Использование экрана "Удалить выбр. снимки"

1 Кнопкой мультиселектора ◀▶ выберите снимок, который нужно удалить, затем нажмите ▲, чтобы отобразить символ 🗑️.

- Чтобы отменить выбор, нажмите ▼ для удаления 🗑️.
- Поверните рычажок зуммирования (📖2) в направлении T (Q), чтобы перейти в режим полнокадрового просмотра, или в направлении W (E), чтобы перейти в режим просмотра уменьшенных изображений.

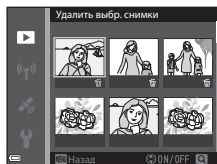

2 Добавьте 🗑️ ко всем изображениям, которые вы хотите удалить, затем нажмите кнопку ОК, чтобы подтвердить выбор.

- На экране появится диалоговое окно подтверждения. Выполните инструкции на экране.

✓ Удаление снимков в последовательности

- Если нажать кнопку 🗑️ для удаления основного снимка в режиме показа только основных снимков из последовательности (📖68), то будут удалены все снимки, включенные в последовательность, в том числе и основной снимок.
- Чтобы удалить из последовательности индивидуальные снимки, нажмите кнопку ОК. Снимки будут выведены на экран по отдельности. Используйте для их удаления кнопку 🗑️.



📎 Удаление последнего снимка в режиме съемки

В режиме съемки нажмите кнопку 🗑️, чтобы удалить последний сохраненный снимок.

Функции съемки

Режим (Easy Auto)

Фотокамера автоматически подбирает оптимальный сюжетный режим, когда вы компонуετε кадр, что еще более упрощает использование настроек, пригодных для того или иного сюжета.

Откройте экран съемки → кнопка  (режим съемки) → режим  (Easy Auto)
→ кнопка 

Когда фотокамера выбирает сюжетный режим, символ режима съемки на экране съемки меняется на символ включенного в данный момент сюжетного режима.

 Портрет	 Макро
 Пейзаж	 Освещение сзади
 Ночной портрет	 Под водой*
 Ночной пейзаж	 Другие сюжеты

* При погружении в воду фотокамера переключается на подводный режим.

Если фотокамера обнаруживает, что она находится под водой, причем для параметра **Запись дан. о местопол.** в пункте **Параметры дан. о местоп.** задано значение **Вкл.** и выполнено позиционирование, открывается экран, на котором можно выбрать, следует ли записывать данные о местоположении на снимках, сделанных под водой. После того как выбрано **Да** или **Нет** и нажата кнопка  открывается экран съемки.

- Зона фокусировки зависит от компоновки кадра. Обнаружив лицо, фотокамера фокусируется на нем ( 62).



Извлечение фотокамеры из воды. Примечание

После извлечения из воды в некоторых ситуациях фотокамера может не переключиться из подводного режима в другой сюжетный режим автоматически.

Аккуратно стряхните капли воды рукой или оботрите фотокамеру сухой мягкой тканью. Дополнительную информацию о правилах ухода за фотокамерой см. в разделе "Очистка после использования фотокамеры под водой" (📖xiv).

Функции, которые можно настроить с помощью режима









(Easy Auto)

- Режим вспышки (📖48)
- Автоспуск (📖50)
- Коррекция экспозиции (📖52)
- Меню съемки (📖55)

Сюжетный режим (съемка в соответствии с сюжетом)

После того как выбран сюжет, настройки фотокамеры автоматически оптимизируются для соответствующего сюжетного режима.

Откройте экран съемки → кнопка  (режим съемки) →  (второй символ сверху*) →     → выберите сюжетный режим → кнопка 

* Будет показан символ последнего выбранного сюжетного режима.

 Портрет (настройка по умолчанию)	 Макро (📖37)
 Пейзаж ¹	 Еда (📖37)
 Спорт (📖36) ²	 Музей (📖38) ²
 Ночной портрет (📖36)	 Фейерверк (📖38) ^{1, 3}
 Праздник/в помещ. (📖36) ²	 Черно-белая копия (📖38) ²
 Пляж ²	 Освещение сзади (📖38) ²
 Снег ²	 Простая панорама (📖39)
 Закат ^{2, 3}	 Портрет питомца (📖40)
 Сумерки/рассвет ^{1, 3}	 Под водой (📖41) ²
 Ночной пейзаж (📖37) ¹	

¹ Фотокамера фокусируется на бесконечность.

² Фотокамера фокусируется на объекте в центре кадра.

³ Учитывая большую выдержку, рекомендуется использовать штатив. При использовании штатива для обеспечения устойчивости фотокамеры задайте для параметра **Фотография VR** значение **Выкл.** в меню настройки (📖76).

Просмотр описания (справочной информации) каждого сюжета

Выберите сюжет и переместите рычажок зуммирования (📖2) в направлении **T** (👁️), чтобы прочитать описание этого сюжета. Для возвращения на исходный экран снова поверните рычажок зуммирования в положение **T** (👁️).

Полезные советы и примечания

Спорт

- При нажатии и удержании спусковой кнопки затвора выполняется непрерывная съемка приблизительно 5 кадров с частотой примерно 6,9 кадров в секунду (если задан режим изображения **16M 4608 x 3456**).
- Частота кадров при непрерывной съемке может уменьшаться в зависимости от текущей настройки режима изображения, используемой карты памяти и условий съемки.
- Настройки фокусировки, экспозиции и оттенка фиксируются на значениях, выбранных для первого снимка в каждой серии.



Ночной портрет

- На экране, который открывается после того как выбран режим  **Ночной портрет**, выберите **С рук** или **Со штатива**.
- **С рук** (настройка по умолчанию):
 - Когда символ  в верхнем левом углу экрана подсвечен зеленым, нажмите спусковую кнопку затвора до конца, чтобы сделать серию снимков, которые будут объединены в одно изображение и сохранены.
 - После нажатия до конца спусковой кнопки затвора держите фотокамеру неподвижно до тех пор, пока на экране не появится снимок. После съемки не выключайте фотокамеру, пока на мониторе не появится экран съемки.
 - Если объект съемки переместился в процессе непрерывной съемки, изображение может получиться искаженным, смазанным или иметь перекрывающиеся участки.
- **Со штатива:**
 - После нажатия спусковой кнопки затвора до конца выполняется съемка одного снимка с длительной выдержкой.
 - Подавление вибраций отключено, независимо от значения параметра **Фотография VR** ( 76) в меню настройки.





Праздник/в помещ.

- Чтобы не возникли искажения, связанные с дрожанием, прочно удерживайте фотокамеру. При использовании штатива для обеспечения устойчивости фотокамеры задайте для параметра **Фотография VR** значение **Выкл.** в меню настройки ( 76).





Ночной пейзаж

- На экране, который открывается после того как выбран режим  **Ночной пейзаж**, выберите **С рук** или **Со штатива**.
- **С рук** (настройка по умолчанию):
 - Когда символ  в верхнем левом углу экрана подсвечен зеленым, нажмите спусковую кнопку затвора до конца, чтобы сделать серию снимков, которые будут объединены в одно изображение и сохранены.
 - После нажатия до конца спусковой кнопки затвора удерживайте фотокамеру неподвижно до тех пор, пока на экране не появится снимок. После съемки не выключайте фотокамеру, пока на мониторе не появится экран съемки.
 - Угол обзора (т. е. область, видимая в кадре) сохраненного снимка будет уже, чем изображение на мониторе в момент съемки.
- **Со штатива**:
 - После нажатия спусковой кнопки затвора до конца выполняется съемка одного снимка с длительной выдержкой.
 - Подавление вибраций отключено, независимо от значения параметра **Фотография VR** ( 76) в меню настройки.

Макро

- Включается режим макросъемки ( 51) и фотокамера автоматически выполняет зуммирование до ближайшего положения, в котором она может сфокусироваться.
- Область фокусировки можно изменить. Нажмите на кнопку , затем нажмите на кнопку мультиселектора  или поверните мультиселектор, чтобы переместить область фокусировки, и нажмите на кнопку  для подтверждения.

Еда

- Включается режим макросъемки ( 51) и фотокамера автоматически выполняет зуммирование до ближайшего положения, в котором она может сфокусироваться.
- С помощью кнопки мультиселектора  можно изменить тон. Настройки тона сохраняются в памяти фотокамеры даже после ее выключения.
- Область фокусировки можно изменить. Нажмите на кнопку , затем нажмите на кнопку мультиселектора  или поверните мультиселектор, чтобы переместить область фокусировки, и нажмите на кнопку  для подтверждения.

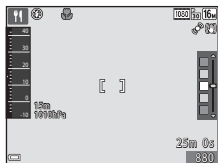

Музей

- Фотокамера выполнит до десяти снимков, пока спусковая кнопка затвора удерживается нажатой. Затем из серии снимков будет выбран и сохранен самый четкий снимок (функция BSS (выбор лучшего снимка)).
- Вспышка не срабатывает.



Фейерверк

- Используется фиксированная выдержка, равная примерно 4 секундам.

Черно-белая копия

- Этот режим используется совместно с режимом макросъемки () для съемки объектов на близком расстоянии от фотокамеры.

Освещение сзади

- Выберите  **Освещение сзади**. Затем на открывшемся экране выберите **ON** или **OFF**, чтобы активировать или отключить функцию HDR (высокого динамического диапазона), в зависимости от того, какое изображение вы хотите получить.
- **OFF** (настройка по умолчанию): срабатывает вспышка, чтобы объект съемки не оказался скрыт в тени.
 - При нажатии на спусковую кнопку затвора до конца выполняется съемка одного изображения.
- **ON**: используется для создания снимков, в которых одновременно присутствуют и очень яркие, и очень темные участки.
 - Если нажать спусковую кнопку затвора до конца, фотокамера выполнит скоростную съемку в непрерывном режиме и сохранит следующие два снимка.
 - Объединенный снимок не в формате HDR.
 - Объединенное изображение в формате HDR, на котором сведена к минимуму потеря деталей из-за яркого света или теней.
 - Если во время съемки памяти недостаточно для сохранения единого снимка, сохраняется только снимок, обработанный функцией D-Lighting (), с коррекцией темных участков.
 - После нажатия до конца спусковой кнопки затвора удерживайте фотокамеру неподвижно до тех пор, пока на экране не появится снимок. После съемки не выключайте фотокамеру, пока на мониторе не появится экран съемки.
 - Угол обзора (т. е. область, видимая в кадре) сохраненного снимка будет уже, чем изображение на мониторе в момент съемки.

Простая панорама

- На экране режима  **Простая панорама** выберите область съемки **Нормальная (180°)** или **Широкая (360°)**.
- Зум блокируется в широкоугольном положении.
- Нажмите спусковую кнопку затвора до конца и отпустите, а затем медленно перемещайте фотокамеру в горизонтальной плоскости. Съемка прекратится, когда фотокамера выполнит съемку заданного диапазона.
- В момент начала съемки фокусировка и экспозиция блокируются.
- Нажмите кнопку  во время полнокадрового просмотра снимка, чтобы автоматически прокрутить изображение.
- К изображениям, снятым с помощью этой фотокамеры в режиме "Простая панорама", неприменимы любые функции редактирования кроме кадрирования.

Дополнительные сведения см. в разделе "Использование режима "Простая панорама" (съемка и просмотр)" (2).



Печать панорамных изображений. Примечания

В зависимости от настроек принтера, печать всего изображения может быть недоступна. Кроме того, на некоторых принтерах печать таких снимков невозможна.

Портрет питомца

- Фотокамера, наведенная на кошку или собаку, распознает морду животного и фокусируется на ней. По умолчанию спуск затвора происходит автоматически в момент, когда фотокамера обнаруживает морду кошки или собаки (автоспуск для портрета питомца).
- На экране, который открывается после того как выбран режим  Портрет питомца, выберите **Покадровый** или **Непрерывный**.
 - **Покадровый**: при распознавании морды собаки или кошки фотокамера делает 1 снимок.
 - **Непрерывный**: при распознавании морды собаки или кошки, фотокамера делает три снимка.

Автоспуск для портрета питомца



- Нажмите кнопку мультиселектора , чтобы изменить настройки **Автосп. для пор. пит.**
 - : при распознавании морды собаки или кошки фотокамера выполняет автоматический спуск затвора.
 - **OFF**: фотокамера не выполняет автоматический спуск затвора, даже если обнаружена морда домашнего питомца. Нажмите спусковую кнопку затвора. Если задана настройка **OFF**, фотокамера также обнаруживает лица людей.
- После того как выполнены 5 снимков, для параметра **Автосп. для пор. пит.** задается значение **OFF**.
- Съемку также можно выполнить, нажав на спусковую кнопку затвора (независимо от настройки **Автосп. для пор. пит.**).

Зона фокусировки

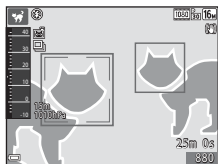
- Обнаруженная морда животного выделяется на экране фотокамеры желтой рамкой. После фокусировки фотокамеры на морде животного, которая окружена двойной рамкой (т.е. на зоне фокусировки), двойная рамка становится зеленой. Если фотокамера не распознала ни одного домашнего питомца, фокусировка будет выполнена на объекте в центре кадра.
- В некоторых условиях съемки морды животных могут быть не распознаны, и внутри рамки оказываются другие предметы.





Под водой

- Если выбран режим **Под водой**, открываются экраны записи информации о местоположении (81) и калибровки глубины воды, а затем появляются сообщения о водонепроницаемости (см. заднюю сторону обложки). Чтобы открыть следующее сообщение, нажмите на кнопку мультиселектора . При нажатии на кнопку спуска затвора фотокамера переключается в режим съемки без показа последующих информационных экранов.
- Дополнительную информацию о подводной съемке см. в разделе "<Важные сведения.> Ударопрочность, водонепроницаемость, защита от пыли, конденсация" (xi).

Режим "Специальн. эффекты" (применение эффектов в процессе съемки)

Во время съемки к снимкам можно применять различные эффекты.

Откройте экран съемки → кнопка  (режим съемки) → S0 (третий символ сверху*)
→ ►►► ▲▼ → Выберите эффект → кнопка 

* Будет показан последний выбранный вами символ.

Категория	Описание
S0 Софт-фильтр (настройка по умолчанию)	Смягчение изображения путем легкого размытия всего снимка.
SE Ностальгическая сепия	Добавление тона "сепия" и снижение контраста для создания эффекта старинной фотографии.
 Контр. монохр. изоб.	Замена изображения на высококонтрастное черно-белое.
 Высокий ключ	Повышение яркости всего снимка.
 Низкий ключ	Затемнение всего снимка.
 Выборочный цвет	Создание черно-белого снимка с сохранением единственного выбранного цвета.
POP Поп	Увеличение цветовой насыщенности всего изображения для создания яркого внешнего вида.
VI Суперяркие	Увеличение цветовой насыщенности всего изображения и увеличение контрастности.
 Кросспроцесс	Придание изображению таинственного внешнего вида, основанного на конкретном цвете.
 1 Эфф. игруш. камеры 1	Придание всему снимку желтоватого оттенка и затемнение периферийных участков.
 2 Эфф. игруш. камеры 2	Снижение цветовой насыщенности всего изображения и затемнение периферийных участков.

- Фотокамера фокусируется на объекте в центре кадра.
- Когда выбран параметр **Выборочный цвет** или **Кросспроцесс** кнопкой мультиселектора ▲▼ выберите нужный цвет на ползунке. Чтобы изменить настройки любой из указанных ниже функций, нажмите кнопку **OK**, чтобы завершить выбор цвета.



- Режим вспышки (📖48)
- Автоспуск (📖50)
- Режим макросъемки (📖51)
- Коррекция экспозиции (📖52)

Чтобы вернуться к экрану выбора цвета, еще раз нажмите кнопку **OK**.



Режим интеллектуального портрета (съемка улыбающихся лиц)

Если фотокамера распознала улыбающееся лицо, съемка может быть выполнена автоматически, без нажатия на спусковую кнопку затвора (таймер улыбки (📖57)). Для смягчения тона кожи на лицах можно использовать функцию смягчения тона кожи.

Откройте экран съемки → кнопка  (режим съемки) → режим  Интеллектуальный портрет → кнопка 

1 Скомпонуйте кадр.

- Наведите фотокамеру на лицо.

2 Дождитесь, когда объект съемки улыбнется, не нажимая спусковую кнопку затвора.

- Если фотокамера распознает улыбку на лице, выделенном двойной рамкой, затвор срабатывает автоматически.
- Обнаружив улыбающееся лицо, фотокамера автоматически спускает затвор.

3 Автоматическая съемка заканчивается.

- Для завершения съемки выполните одну из перечисленных ниже операций.
 - Установите **Таймер улыбки** на **Выключить**.
 - Нажмите на кнопку  и выберите другой режим съемки.

Режим интеллектуального портрета. Примечания

В некоторых условиях съемки фотокамера не обнаруживает лица и не распознает улыбки (📖62). Для съемки также можно нажать спусковую кнопку затвора.

Если индикатор автоспуска мигает



Если используется таймер улыбки, индикатор автоспуска начинает мигать, когда фотокамера обнаруживает лицо, и интенсивно мигает сразу же после спуска затвора.



Функции, доступные в режиме интеллектуального портрета

- Режим вспышки (📖48)
- Автоспуск (📖50)
- Коррекция экспозиции (📖52)
- Меню съемки (📖55)





Режим (Авто)

Используется в обычных условиях съемки. Настройки можно отрегулировать в соответствии с условиями съемки и типом снимков, которые вы хотите получить.

Откройте экран съемки → кнопка  (режим съемки) → режим  (Авто) → кнопка 

- Вы можете выбрать метод, который фотокамера использует при выборе участка кадра для фокусировки, изменив настройку **Режим зоны АФ** (56).
Настройка по умолчанию: **АФ с обнаруж. объекта** (61).



Функции, доступные в режиме (Авто)

- Режим вспышки (48)
- Автоспуск (50)
- Режим макросъемки (51)
- Коррекция экспозиции (52)
- Меню съемки (55)

Использование быстрых эффектов



В режиме  (Авто) эффекты можно применять к снимкам сразу же после спуска затвора.



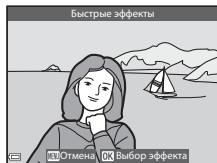

- Отредактированное изображение сохраняется в виде отдельного файла с другим именем.

1 Нажмите кнопку , когда снимок появится на экране после съемки в режиме  (Авто).

- Если нажать кнопку **MENU**, или если в течение примерно пяти секунд не выполняется никаких действий, на мониторе снова появится экран съемки.
- Чтобы на мониторе не отображался экран, показанный справа, установите для параметра **Быстрые эффекты** значение **Выкл.** в меню съемки ( 55).



2 Нажмите кнопку мультиселектора , выберите желаемый эффект и нажмите на кнопку .

- Переместите рычажок зуммирования ( 2) в направлении **T** () , чтобы отобразить диалог подтверждения для выбранного эффекта. Для возврата к экрану выбора эффектов поверните рычажок зуммирования в направлении **W** ().
- Чтобы выйти из меню, не сохраняя отредактированный снимок, нажмите кнопку **MENU**. Когда отобразится окно подтверждения, выберите **Да** и нажмите кнопку .
- Дополнительные сведения о типах эффектов см. в разделе "Быстрые эффекты: смена тона или настроения" ( 14).

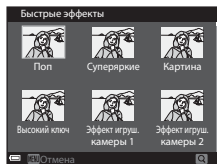

3 Выберите **Да** и нажмите кнопку .

Функции, настраиваемые с помощью мультиселектора

Доступные функции зависят от режима съемки (см. ниже).

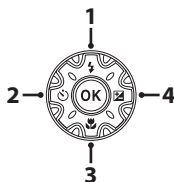

Функция	Easy Auto	Сюжет	Специальн. эффекты	Интеллектуальный портрет	📷 (Авто)
1 ⚡ Режим вспышки (📖48)	✓	*	✓	✓*	✓
2 ⌚ Автоспуск (📖50)	✓		✓	✓*	✓
3 🌸 Режим макросъемки (📖51)	-		✓	-	✓
4 📏 Коррекция экспозиции (📖52)	✓		✓	✓	✓

* Доступность опций зависит от заданных настроек. Дополнительные сведения см. в разделе "Настройки по умолчанию" (📖53).

Использование вспышки

Режим вспышки можно выбрать в соответствии с условиями съемки.

- 1 Нажмите кнопку мультиселектора ▲ (⚡).



- 2 Выберите желаемый режим работы вспышки (📖 49) и нажмите кнопку OK.

- Если настройка не применена (кнопка OK не нажата в течение нескольких секунд), выбор отменяется.

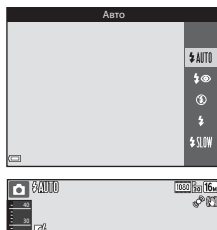

✓ Индикаторная лампа вспышки

- Состояние вспышки можно подтвердить, нажав спусковую кнопку затвора наполовину.
 - Вкл.: вспышка сработает при нажатии спусковой кнопки затвора до конца.
 - Мигает: вспышка заряжается. фотокамера не может выполнять съемку.
 - Выкл.: вспышка не сработает в момент съемки.
- При низком уровне заряда батареи монитор выключается в процессе зарядки вспышки.



Доступные режимы вспышки

AUTO Авто

Вспышка срабатывает, если это необходимо, например при слабой освещенности.

- Символ режима вспышки на экране съемки отображается только на короткое время, после того как задана настройка.

Авт. реж. с ум. эф. "кр. глаз"

Уменьшение эффекта "красных глаз" на портрете за счет срабатывания вспышки.

Выкл.

Вспышка не срабатывает.

- Рекомендуется использовать штатив, чтобы придать фотокамере устойчивое положение в условиях слабой освещенности.

Заполняющая вспышка

Вспышка срабатывает при съемке каждого снимка. Используется для "заполнения" (подсветки) теней и освещенных сзади объектов.

Медленная синхронизация

Эта настройка подходит для портретной съемки с фоновыми деталями в вечернее или в ночное время.

Вспышка срабатывает при необходимости для освещения основного объекта съемки, а благодаря длительной выдержке на снимке фиксируется слабо освещенный фон.

Настройка режима вспышки

- Эта настройка может быть доступна не во всех режимах съемки.
- Настройка, примененная в режиме  (Авто), сохраняется в памяти фотокамеры даже после ее выключения.

Авт. реж. с ум. эф. "кр. глаз"

Предварительные вспышки с низкой интенсивностью, предшествующие основной вспышке, уменьшают эффект "красных глаз". Если при сохранении снимка фотокамера обнаруживает "красные глаза", перед сохранением изображения соответствующая область обрабатывается для уменьшения эффекта "красных глаз".

Во время съемки обращайтесь внимание на следующие аспекты:

- с учетом предварительных вспышек, съемка происходит через небольшой промежуток времени после нажатия на спусковую кнопку затвора;
- сохранение снимков может занять больше времени, чем обычно;
- уменьшение эффекта "красных глаз" не всегда позволяет добиться нужного результата;
- в некоторых ситуациях коррекция эффекта "красных глаз" может быть применена к тем участкам изображения, на которых это не требуется. Если это происходит, выберите другой режим работы вспышки и повторите съемку.

Использование автоспуска

В фотокамере предусмотрен автоспуск, который дает команду на спуск затвора примерно через 10 секунд или 2 секунды после нажатия на спусковую кнопку затвора.

При использовании штатива для обеспечения устойчивости фотокамеры задайте для параметра **Фотография VR** значение **Выкл.** в меню настройки (📖76).

1 Нажмите кнопку мультиселектора ◀ (🕒).



2 Выберите 🕒 10s или 🕒 2s, затем нажмите кнопку OK.

- 🕒 10s (10 секунд): для съемки на мероприятиях, например, на свадьбах.
- 🕒 2s (2 секунды): используется для стабилизации фотокамеры.
- Если настройка не применена (кнопка OK не нажата в течение нескольких секунд), выбор отменяется.
- Если в сюжетном режиме задан режим съемки **Портрет питомца**, отображается символ 🐾 ("Автосп. для пор. пит.") (📖40). Автоспуск использовать нельзя.

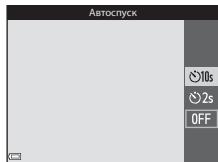

3 Скомпонуйте кадр и нажмите спусковую кнопку затвора наполовину.

- Будут заданы фокусировка и экспозиция.

4 Нажмите спусковую кнопку затвора до конца.

- Начинается обратный отсчет. Индикатор автоспуска мигает, а затем горит непрерывно примерно в течение одной секунды до момента спуска затвора.
- При срабатывании затвора автоспуск переходит в положение **OFF**.
- Чтобы остановить обратный отсчет, еще раз нажмите на спусковую кнопку затвора.



Использование режима макросъемки

Макросъемка используется для съемки близко расположенных объектов.

- 1** Нажмите кнопку мультиселектора ▼ (👉).



- 2** Выберите ON и нажмите кнопку OK.

- Если настройка не применена (кнопка OK не нажата в течение нескольких секунд), выбор отменяется.

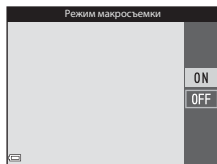

- 3** Переведите рычажок зуммирования в положение, где символ (👉) и индикатор зуммирования подсвечены зеленым.



- Если выбрано положение зума, в котором индикатор зума подсвечен зеленым, фотокамера может сфокусироваться на объектах съемки, находящихся примерно в 10 см от объектива. При широкоугольном положении зума (от 📐), фотокамера может сфокусироваться на объектах съемки, находящихся примерно в 1 см от объектива.

✓ Использование вспышки. Примечания

Вспышка может не освещать полностью объекты съемки, находящиеся на расстоянии менее 50 см.

📎 Настройка режима макросъемки

- Эта настройка может быть доступна не во всех режимах съемки.
- Настройка, примененная в режиме 📷 (Авто), сохраняется в памяти фотокамеры даже после ее выключения.

Регулировка яркости (коррекция экспозиции)

Можно изменить яркость всего снимка.

1 Нажмите кнопку мультиселектора ► (Z).



2 Выберите значение коррекции экспозиции и нажмите кнопку OK.

- Чтобы сделать изображение более ярким, выберите положительную (+) величину.
- Чтобы сделать изображение более темным, выберите отрицательную (-) величину.
- Коррекция экспозиции применяется, даже если кнопка OK не нажата.

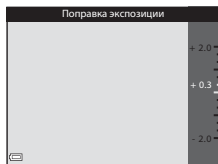





Величина коррекции экспозиции

- Настройка, примененная в режиме (Авто), сохраняется в памяти фотокамеры даже после ее выключения.
- Если выбран сюжетный режим **Фейерверк** (38), коррекцию экспозиции использовать нельзя.
- Если вспышка используется при заданной коррекции экспозиции, коррекция применяется и к фоновой экспозиции, и к выходной мощности вспышки.

Настройки по умолчанию

Ниже представлены настройки, используемые по умолчанию в каждом режиме съемки.

Режим съемки	Вспышка (📖48)	Автоспуск (📖50)	Макросъемка (📖51)	Коррекция экспозиции (📖52)
(Easy Auto)	⚡AUTO ¹	OFF	OFF ²	0.0
SCENE (сюжет)				
(портрет)	⚡👁	OFF	OFF ³	0.0
(пейзаж)	🌞 ³	OFF	OFF ³	0.0
(спорт)	🌞 ³	OFF ³	OFF ³	0.0
(ночной портрет)	⚡👁 ³	OFF	OFF ³	0.0
(праздник/в помещ.)	⚡👁 ⁴	OFF	OFF ³	0.0
(пляж)	⚡AUTO	OFF	OFF ³	0.0
(снег)	⚡AUTO	OFF	OFF ³	0.0
(закат)	🌞 ³	OFF	OFF ³	0.0
(сумерки/рассвет)	🌞 ³	OFF	OFF ³	0.0
(ночной пейзаж)	🌞 ³	OFF	OFF ³	0.0
(макро)	🌞	OFF	ON ³	0.0
(еда)	🌞 ³	OFF	ON ³	0.0
(музей)	🌞 ³	OFF	OFF	0.0
(фейерверк)	🌞 ³	OFF ³	OFF ³	0.0 ³
(черно-белая копия)	🌞	OFF	OFF	0.0
(освещение сзади)	⚡/🌞 ⁵	OFF	OFF ³	0.0
(простая панорама)	🌞 ³	OFF ³	OFF ³	0.0
(портрет питомца)	🌞 ³		OFF	0.0
(под водой)	🌞	OFF	OFF	0.0
(специальн. эффекты)	🌞	OFF	OFF	0.0
(интеллектуальный портрет)	⚡AUTO ⁷	OFF ⁸	OFF ³	0.0
(Авто)	⚡AUTO	OFF	OFF	0.0

- 1 Фотокамера автоматически выбирает режим вспышки, подходящий для выбранного ею сюжета.  (Выкл.) можно выбрать вручную.
- 2 Изменить нельзя. Фотокамера переходит в режим макросъемки при выборе .
- 3 Эту настройку нельзя изменить.
- 4 Может произойти переключение на медленную синхронизацию и режим вспышки с уменьшением эффекта "красных глаз".
- 5 Фиксированный режим работы вспышки  (заполняющая вспышка) применяется, если для параметра **HDR** задано значение **OFF**; фиксированный режим  (Выкл.) применяется, если для параметра **HDR** задано значение **ON**.
- 6 Автоспуск использовать нельзя. Настройку "Автосп. для пор. пит." можно включить или отключить ( 40).
- 7 Нельзя использовать, если для параметра **Отслеж. моргания** установлено значение **Вкл.**, или если **Таймер улыбки** установлен на **Включить**.
- 8 Можно использовать, если **Таймер улыбки** установлен на **Выключить**.

Функции, которые можно настроить с помощью кнопки MENU (Меню съемки)

Перечисленные ниже настройки можно изменить, нажав кнопку **MENU** во время съемки (📖6).

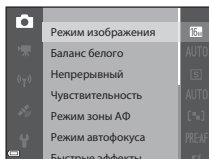
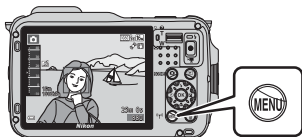











Доступные функции зависят от режима съемки (см. ниже).





Функция	Easy Auto	Сюжет ²	Специальн. эффекты	Интеллектуальный портрет	📷 (Авто)
Режим изображения ¹	✓	✓	✓	✓	✓
Баланс белого	-	-	-	-	✓
Непрерывный	-	-	-	-	✓
Чувствительность	-	-	-	-	✓
Режим зоны АФ	-	-	-	-	✓
Режим автофокуса	-	-	-	-	✓
Быстрые эффекты	-	-	-	-	✓
Смягчение тона кожи	-	-	-	✓	-
Таймер улыбки	-	-	-	✓	-
Отслеж. моргания	-	-	-	✓	-

¹ Настройка также применяется к другим режимам съемки.

² Дополнительные настройки доступны в некоторых сюжетных режимах. Дополнительные сведения см. в разделе "Полезные советы и примечания" (📖36).

Параметры, доступные в меню съемки

Функция	Описание	
Режим изображения	Вы можете задать сочетание размера и качества изображения, которое будет применяться при сохранении снимков. • Настройка по умолчанию:  4608 x 3456	 30
Баланс белого	Регулировка баланса белого с учетом погодных условий и освещенности для более естественной передачи цвета на снимках. • Настройка по умолчанию: Авто	 32
Непрерывный	Выбор однократного или непрерывного способа съемки. • Настройка по умолчанию: Покадровый	 34
Чувствительность	Настройка чувствительности фотокамеры к свету. • Настройка по умолчанию: Авто Если выбрана настройка Авто , и чувствительность увеличивается, во время съемки на мониторе появляется обозначение  .	 37
Режим зоны АФ	Задание метода выбора зоны фокусировки фотокамеры, используемой при автофокусировке. • Настройка по умолчанию: АФ с обнаруж. объекта ( 61)	 38
Режим автофокуса	Задание метода фокусировки фотокамеры. • Настройка по умолчанию: Предвар. фокусировка	 41
Быстрые эффекты	Включение и выключение функции быстрых эффектов ( 46). • Настройка по умолчанию: Вкл.	 41

Функция	Описание	
Смягчение тона кожи	Выбор интенсивности смягчения тона кожи на снимках. <ul style="list-style-type: none"> • Настройка по умолчанию: Средний уровень 	 42
Таймер улыбки	Выбор или отмена выбора автоматического срабатывания затвора, когда фотокамера распознает улыбку на лице человека. <ul style="list-style-type: none"> • Настройка по умолчанию: Включить 	 43
Отслеж. моргания	Фотокамера автоматически выполняет спуск затвора дважды при каждом снимке и сохраняет то изображение, на котором глаза открыты. <ul style="list-style-type: none"> • Настройка по умолчанию: Выкл. 	 44

Функции, которые невозможно использовать одновременно

Некоторые функции нельзя применять одновременно с некоторыми настройками меню.

Функции ограниченного применения	Функция	Описание
Режим вспышки	Непрерывный (📖56)	Если задана настройка, отличающаяся от Покадровый , вспышку использовать нельзя.
	Отслеж. моргания (📖57)	Если функция Отслеж. моргания настроена на Вкл. , вспышку использовать нельзя.
Автоспуск	Таймер улыбки (📖57)	Если выбрана функция Таймер улыбки , автоспуск использовать нельзя.
	Режим зоны АФ (📖56)	Если выбрана функция Ведение объекта , автоспуск использовать нельзя.
Режим макросъемки	Режим зоны АФ (📖56)	Если выбрана функция Ведение объекта , макросъемку использовать нельзя.
Режим изображения	Непрерывный (📖56)	В зависимости от настроек непрерывной съемки выбирается указанный ниже Режим изображения : <ul style="list-style-type: none"> • Буфер предв. съемки: 1М (размер изображения: 1280 × 960 пикселей). • Непр. В: 120 кадров/с. VGA 640 × 480 • Непр. В: 60 кадров/с. 1М (размер изображения: 1280 × 960 пикселей). • Мультикадр 16: 5М (размер изображения: 2560 × 1920 пикселей).
Непрерывный	Автоспуск (📖50)	Если автоспуск используется совместно с функцией Буфер предв. съемки , для режима Непрерывный выбирается опция Покадровый .
Чувствительность	Непрерывный (📖56)	Если выбраны функции Буфер предв. съемки , Непр. В: 120 кадров/с , Непр. В: 60 кадров/с или Мультикадр 16 , настройка Чувствительность автоматически регулируется в соответствии с яркостью.

Функции ограниченного применения	Функция	Описание
Режим зоны АФ	Баланс белого (📖56)	Если выбрана настройка, отличающаяся от Авто , для параметра Баланс белого в режиме АФ с обнаруж. объекта , фотокамера не определяет основной объект съемки.
Быстрые эффекты	Непрерывный (📖56)	Функцию быстрых эффектов нельзя применять к снимкам в режиме непрерывной съемки.
Настройка монитора	Быстрые эффекты (📖56)	Если для параметра Быстрые эффекты задано значение Вкл. , изображения выводятся на монитор после съемки независимо от настроек Просмотр снимка .
Печать даты	Непрерывный (📖56)	Если заданы функции Непрерывная В , Непрерывная Н , Буфер предв. съемки , Непр. В: 120 кадров/с , Непр. В: 60 кадров/с или BSS , дату и время нельзя впечатать в снимки.
	Отслеж. моргания (📖57)	Если функция Отслеж. моргания установлена на Вкл. , дату и время нельзя впечатать в снимки.
Фотография VR	Режим вспышки (📖48)	Если вспышка срабатывает, когда выбрано Вкл. (гибрид) , функция Фотография VR действует с использованием настройки Вкл.
	Автоспуск (📖50)	Если автоспуск используется совместно с функцией Вкл. (гибрид) , для режима Фотография VR выбирается опция Вкл.
	Непрерывный (📖56)	Если задана любая настройка непрерывной съемки кроме Покадровый , когда выбрано Вкл. (гибрид) , для режима Фотография VR выбирается опция Вкл.
	Чувствительность (📖56)	Если задана чувствительность Авто с фикс. диап. или ISO 400 или выше, когда выбрано Вкл. (гибрид) , для режима Фотография VR выбирается опция Вкл.
	Обнаруж. движения (📖76)	Если задан режим обнаружения движения Авто , когда выбрано Вкл. (гибрид) , для режима Фотография VR выбирается опция Вкл.

Функции ограниченного применения	Функция	Описание
Обнаруж. движения	Режим вспышки (📖48)	При срабатывании вспышки режим Обнаруж. движения отключается.
	Непрерывный (📖56)	Когда выбраны функции Буфер предв. съемки , Непр. В: 120 кадров/с , Непр. В: 60 кадров/с или Мультикадр 16 , режим Обнаруж. движения отключается.
	Чувствительность (📖56)	Если выбрана любая настройка чувствительности, отличная от Авто , функция Обнаруж. движения деактивируется.
Предуп. о закр. глаз	Непрерывный (📖56)	Если выбрана любая настройка, отличная от Покадровый , функция Предуп. о закр. глаз деактивируется.
Цифровой зум	Непрерывный (📖56)	Если включена функция Мультикадр 16 , цифровой зум использовать нельзя.
	Режим зоны АФ (📖56)	Если включена функция Ведение объекта , цифровой зум использовать нельзя.
Звук затвора	Непрерывный (📖56)	Когда используется какая-либо настройка, кроме Покадровый , звук срабатывания затвора отключается.

✓ Цифровой зум. Примечания

- Цифровой зум доступен не во всех режимах съемки и совместим не со всеми настройками (🔗70).
- Если используется цифровой зум, фокусировка выполняется по центру кадра.

Фокусировка

Зона фокусировки неодинакова и зависит от режима съемки.

Использование функции "АФ с обнаруж. объекта"

Если функция **Режим зоны АФ** (📖 56) в режиме  (Авто) установлена на **АФ с обнаруж. объекта**, фотокамера выполняет фокусировку описанным далее способом.

- Когда фотокамера обнаруживает основной объект съемки, вокруг него отображается желтая рамка (зона фокусировки). Если обнаружено лицо человека, фотокамера автоматически отдает ему приоритет при фокусировке. Если кнопка спуска затвора нажата наполовину, зона фокусировки, находящаяся в фокусе, подсвечивается зеленым.

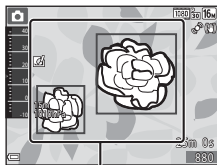

Зоны фокусировки

- При нажатии спусковой кнопки затвора наполовину, если основного объекта не обнаружено, фотокамера автоматически выбирает одну или несколько зон фокусировки (не более 9 зон), в которых объект находится ближе всего к фотокамере. Когда объект оказывается в фокусе, зоны фокусировки, находящиеся в фокусе, подсвечиваются зеленым.

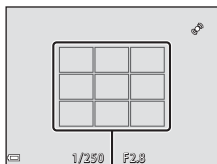



Зоны фокусировки

Использование функции "АФ с обнаруж. объекта". Примечания

- В зависимости от условий съемки, фотокамера выбирает различные объекты в качестве основных.
- При некоторых настройках **Баланс белого** основной объект съемки может быть не обнаружен.
- В следующих ситуациях фотокамера может неправильно распознать основной объект съемки:
 - Если объект съемки очень темный или яркий
 - Если на основном объекте съемки отсутствуют четко выраженные цвета
 - Если при компоновке кадра основной объект съемки оказывается у края монитора
 - Если основной объект съемки состоит из нескольких повторяющихся сегментов

Использование функции распознавания лиц

В указанных ниже режимах съемки фотокамера автоматически фокусируется на лицах с помощью функции распознавания лиц.

- Режим  (Easy Auto) (📖33)
- Сюжетный режим **Портрет** или **Ночной портрет** (📖35)
- Режим интеллектуального портрета (📖44)
- Если функция **Режим зоны АФ** (📖56) в режиме  (Авто) (📖45) установлена на **Приоритет лица**.

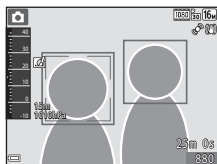

Если фотокамера обнаруживает несколько лиц, лицо, на котором она фокусируется, окружается двойной рамкой, а другие лица – одинарными рамками.

Если кнопка спуска затвора нажата наполовину, и лица не обнаружены:

- В режиме  (Easy Auto) зона фокусировки меняется в соответствии с сюжетом.
- В сюжетных режимах **Портрет** и **Ночной портрет** и в режиме интеллектуального портрета фотокамера фокусируется по центру кадра.
- В режиме  (Авто) фотокамера выбирает зону фокусировки, в которой объект съемки находится к ней ближе всего.

Распознавание лиц. Примечания

- Способность фотокамеры распознавать лица зависит от различных факторов, включая направление, в котором обращены лица людей.
- Фотокамера может не распознать лица в следующих ситуациях:
 - Если лица частично скрыты солнцезащитными очками или другими предметами;
 - Если лица занимают в кадре слишком много или слишком мало места.

Распознавание лиц при видеозаписи

Если для параметра **Режим зоны АФ** (📖73) в меню видео задано значение **Приоритет лица**, во время видеозаписи фотокамера фокусируется на лицах. Если при нажатии кнопки  запись (видео) фотокамера не распознала ни одного лица, фокусировка будет выполнена по центру кадра.

Использование функции смягчения тона кожи

В момент спуска затвора при использовании одного из перечисленных ниже режимов съемки фотокамера обнаруживает лица и обрабатывает изображение, смягчая тон кожи (не более чем на 3 лицах).

- Режим интеллектуального портрета (📖44)
 - Интенсивность смягчения тона кожи можно регулировать.
- Режим 📷 (Easy Auto) (📖33)
- Сюжетный режим **Портрет** или **Ночной портрет** (📖35)

Функции редактирования, например, **Смягчение тона кожи** можно применять к сохраненным снимкам в режиме "**Глянцевое**" ретушир. (📖67) даже после съемки.

✔ Смягчение тона кожи. Примечания

- Сохранение снимков после съемки может занять больше времени.
- В некоторых условиях съемки функция смягчения тона кожи может не давать нужный результат и применяться к фрагментам снимка, на которых лица отсутствуют.

Объекты съемки, к которым не может быть применена автофокусировка

В описанных ниже ситуациях фокусировка может давать неожиданные результаты.



В указанных ниже редких случаях, несмотря на то что зона фокусировки или индикатор фокусировки подсвечены зеленым, объект может оказаться не в фокусе:

- объект съемки очень темный;
- объекты в кадре резко контрастируют друг с другом (например, солнце находится позади объекта съемки, и объект сильно затемнен);
- объект съемки не контрастирует с фоном (например, при съемке человека в белой рубашке на фоне белой стены);
- на разных расстояниях от фотокамеры расположено несколько объектов (например, животное, загороженное прутьями клетки);
- объекты, состоящие из нескольких одинаковых сегментов (жалюзи, здания с окнами одинаковой формы, расположенными в несколько рядов, и т. п.);
- объект съемки быстро движется.

В описанных выше ситуациях несколько раз попробуйте нажать спусковую кнопку затвора наполовину, чтобы изменить фокусировку, или сфокусируйтесь на другом объекте, который находится на таком же расстоянии от фотокамеры, что и желаемый объект съемки, и используйте блокировку фокусировки (📖64).

Блокировка фокусировки

Съемка с блокировкой фокусировки рекомендуется, если фотокамера не активирует зону фокусировки, в которой находится желаемый объект съемки.

- 1 Установите функцию **Режим зоны АФ** на значение **Центр** в режиме  (Авто) ( 55).

- 2 Расположите объект по центру кадра и нажмите спусковую кнопку затвора наполовину.

- Убедитесь, что зона фокусировки подсвечена зеленым.
- Фокусировка и экспозиция будут заблокированы.

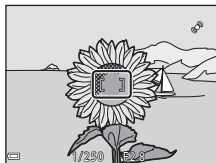

- 3 Не отпуская кнопку, измените композицию кадра.

- Проследите за тем, чтобы расстояние между фотокамерой и объектом съемки не изменялось.

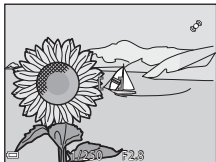

- 4 Нажмите спусковую кнопку затвора до конца, чтобы выполнить съемку.



Функции просмотра

Увеличение при просмотре

Поверните рычажок зуммирования в направлении **T** (Q) в режиме полнокадрового просмотра (☰30), чтобы увеличить изображение.

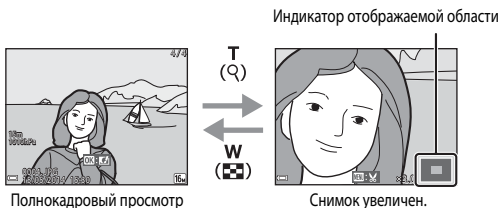

- Поверните рычажок зуммирования в направлении **W** (☐) или **T** (Q), чтобы изменить масштаб.
- Чтобы просмотреть другую область изображения, нажмите кнопку мультиселектора ▲▼◀▶.
- При просмотре снимка, снятого с использованием функции распознавания лиц или питомцев, фотокамера увеличивает область лица, распознанного во время съемки (за исключением изображений, снятых с применением функций непрерывной съемки). Чтобы увеличить область снимка, в которой нет лиц, скорректируйте масштаб и нажмите ▲▼◀▶.
- Если масштаб просматриваемого снимка был изменен, нажмите кнопку **OK** для возврата в режим полнокадрового просмотра.

Кадрирование снимков

В режиме просмотра изображения с измененным масштабом нажмите кнопку **MENU**, чтобы кадрировать снимок и сохранить в отдельном файле только видимую на экране область изображения (👁️20).

Просмотр уменьшенных изображений, отображение календаря

Поверните рычажок зуммирования в направлении **W** (☒) в режиме полнокадрового просмотра (📖30), чтобы выбрать режим просмотра уменьшенных изображений.



Полнокадровый просмотр



Просмотр уменьшенных
изображений



Просмотр календаря

- Чтобы изменить количество отображаемых на экране уменьшенных изображений, поверните рычажок зуммирования в направлении **W** (☒) или **T** (Ⓞ).
- В режиме просмотра уменьшенных изображений нажмите кнопку мультиселектора **▲▼◀▶**, чтобы выбрать изображение, а затем нажмите на кнопку **Ⓞ** для полнокадрового просмотра изображения.
- В режиме просмотра календаря нажмите кнопку мультиселектора **▲▼◀▶**, чтобы выбрать дату, а затем нажмите кнопку **Ⓞ** для просмотра снимков, снятых в этот день.



Просмотр календаря





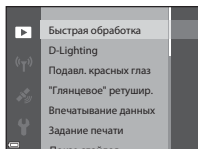
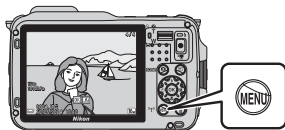

Снимкам, сделанным, когда на фотокамере не была настроена дата, будет присвоена дата создания "1 января 2014 г."

Функции, настраиваемые с помощью кнопки MENU (меню просмотра)

В режиме полнокадрового просмотра или просмотра уменьшенных изображений можно регулировать настройки меню просмотра, нажав кнопку **MENU** (📖6).



Функция	Описание	📖
Быстрая обработка*	Создание обработанных изображений с повышенным контрастом и насыщенностью.	👓15
D-Lighting*	Создание копий снимков с повышенной яркостью и контрастом путем увеличения яркости темных участков снимка.	👓15
Подавл. красных глаз*	Подавление эффекта "красных глаз", возникающего при использовании вспышки.	👓16
"Глянцевое" ретушир.*	Распознавание лиц на снимках и их "глянцевое" ретуширование.	👓17
Впечатывание данных*	Можно впечатать, в частности, значение высоты над уровнем моря или информацию, измеренную электронным компасом.	👓18
Задание печати	Выбор изображений для печати и количества копий каждого изображения.	👓45
Показ слайдов	Просмотр изображений в формате автоматического слайд-шоу.	👓48
Защита	Защита выбранных снимков от случайного удаления.	👓49
Повернуть снимок	Поворот показанного изображения до вертикальной или горизонтальной ориентации.	👓50
Уменьшить снимок*	Создание уменьшенных копий изображений.	👓19
Звуковая заметка	Запись звуковых заметок, прикрепляемых к изображениям, с помощью микрофона фотокамеры.	👓51
Копирование	Копирование снимков с карты памяти во внутреннюю память фотокамеры и наоборот.	👓52

Функция	Описание	
Свойства отобр. послед.	<p>Можно задать показ только основного изображения из последовательности, снятой в режиме непрерывной съемки, или показ последовательности в виде индивидуальных изображений.</p> <ul style="list-style-type: none"> Если выбран показ только основного изображения, нажмите кнопку , чтобы увидеть каждое изображение, входящее в последовательность. Нажмите кнопку мультиселектора  для возврата в режим показа основного изображения. 	 53
Выбрать основн. снимок	Выбор другого основного снимка из нескольких изображений, составляющих последовательность.	 53
Избранные снимки	<p>Добавление снимков в альбом. Данный параметр не отображается в режиме избранных снимков.</p>	 5
Удалить из избранных	<p>Удаление снимков из альбома. Данный параметр отображается только в режиме избранных снимков.</p>	 7

* Отредактированные изображения сохраняются в виде отдельных файлов. Некоторые изображения редактировать нельзя.

Запись и просмотр видеороликов

Запись видеороликов

1 Информация, отображаемая на экране съемки.

- Проверьте доступное время для видеозаписи.
- Если для параметра **Информация о фото** в пункте **Настройка монитора** (📖 76) меню настройки задано значение **Кадр видео+авто**, зону, которая будет видима в видеоролике, можно подтвердить до начала записи видеоролика.

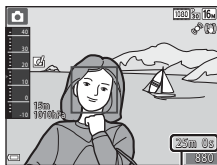

Оставшееся время видеозаписи

2 Нажмите кнопку **▶** (📹 запись видео), чтобы начать запись видеоролика.

- Зона автофокусировки неодинакова и зависит от настройки **Режим зоны АФ** (📖 73). По умолчанию задано значение **Приоритет лица**.
- Нажмите кнопку мультиселектора **▶**, чтобы приостановить запись, затем нажмите кнопку мультиселектора **▶**, чтобы продолжить запись (за исключением случаев, когда функции **iFrame 720/30p** (iFrame **iFrame 720/25p**) или "Видеоролик HS" выбраны в меню **Параметры видео**). Запись автоматически прекращается, если она была приостановлена больше чем на примерно 5 минут.

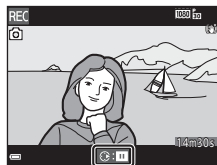
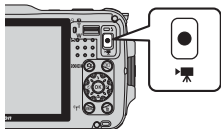

3 Чтобы остановить запись, нажмите кнопку **▶** (📹 запись видео) еще раз.

Максимальная длина видеоролика

Размер файлов с видеороликами не может превышать 4 Гб или 29 минут, даже если на карте памяти достаточно свободного места для сохранения более продолжительной видеозаписи.

- Максимальная продолжительность записи одного видеоролика отображается на экране съемки.
- Запись может прекратиться до достижения этих предельных значений, если повышается температура фотокамеры.
- Фактическая длина записываемого видеоролика зависит от содержания видеозаписи, от перемещений объекта съемки и от типа карты памяти.

Сохранение изображений и запись видеороликов. Примечания

Индикатор, показывающий количество оставшихся снимков или максимальную продолжительность видеозаписи, мигает во время записи изображений или сохранения видеоролика. **Не открывайте крышку батарейного отсека/гнезда карты памяти для извлечения батареи или карты памяти** при мигающем индикаторе. Это может привести к потере данных, повреждению фотокамеры или карты памяти.

Запись видеороликов. Примечания

- Для записи видеороликов рекомендуются карты памяти, имеющие класс скорости SD не ниже 6 (UHS-I). Если используется карта памяти с меньшим классом скорости, запись видеоролика может внезапно прерываться.
- Если используется внутренняя память фотокамеры, сохранение видеозаписей может занять некоторое время.
- В зависимости от размера файла с видеороликом, сохранение видеоролика во внутреннюю память или копирование с карты памяти во внутреннюю память может оказаться невозможным.
- Если применяется цифровой зум, качество изображения может ухудшиться.
- На записи могут сохраняться звуки управления зуммированием, а также звуковые сигналы зуммирования, перемещения объектива в процессе автофокусировки, подавления вибраций и управления диафрагмой при изменении яркости.
- При видеозаписи на мониторе могут наблюдаться описанные ниже дефекты изображения. Эти дефекты сохраняются в записанных видеороликах.
 - При освещении лампами дневного света, ртутными или натриевыми лампами на изображении могут появляться полосы.
 - Объекты, быстро движущиеся из одного края кадра в другой, например, движущийся поезд или машина, могут искажаться.
 - При панорамном движении фотокамеры изображение на заснятом видеоролике может полностью искажаться.
 - При перемещении фотокамеры могут возникать остаточные изображения источников света или других ярких участков.
- В зависимости от расстояния до объекта съемки и интенсивности зума, при видеозаписи и просмотре на предметах с однородной поверхностью (тканях, жалюзи и т. д.) могут появляться цветные полосы (интерференция, муар и т. д.). Это происходит при взаимном наложении поверхности объекта съемки и сетки датчика изображения и не является неисправностью.

✓ **Подавление вибраций во время видеозаписи. Примечания**

- Если функция **Видео VR** (📖73) в меню видео установлена на **Вкл. (гибрид)**, угол обзора (т. е. область, видимая в кадре) при записи видео сужается.
- Если для стабилизации фотокамеры при съемке используется штатив, установите функцию **Видео VR** на **Выкл.**, чтобы не возникли искажения, связанные с работой этой функции.

✓ **Температура фотокамеры**

- Фотокамера может нагреться, если съемка видеороликов выполняется в течение длительного времени, или фотокамера используется при высокой температуре окружающей среды.
- Если во время видеозаписи внутренние элементы фотокамеры нагреваются слишком сильно, запись автоматически прекращается.
Будет показано время, остающееся до момента прекращения записи (⏱10s).
После прекращения записи фотокамера выключится.
Выключите фотокамеру и не включайте ее, пока она не остынет.



✓ **Автофокус. Примечания**

Возможна некорректная работа автофокусировки (📖63). Если это произошло, попробуйте выполнить следующие действия:

1. Выберите следующие значения параметров: **Центр** для **Режим зоны АФ** и **Покадровая АФ** для **Режим автофокуса** в меню видео (настройка по умолчанию) до начала записи видеоролика.
2. Наведите фотокамеру на другой объект, расположенный на таком же расстоянии от фотокамеры, как и нужный объект съемки, таким образом, чтобы он располагался в центре кадра, затем нажмите кнопку **●** (📹 запись видео), чтобы начать съемку, а затем измените компоновку кадра.





Сохранение фотографий в процессе записи видеороликов

Если в процессе съемки видеоролика нажать до конца спусковую кнопку затвора, один кадр будет сохранен в виде фотографии. Запись видеоролика продолжается одновременно с сохранением фотографии.

-  отображается в верхней части монитора. Если отображается , фотографию сохранить нельзя.
- Размер сохраняемых фотографий совпадает с размером, заданным в настройке **Параметры видео** (73).



Сохранение фотографий в процессе видеозаписи. Примечания





- Фотографии нельзя сохранять в процессе записи видеоролика в описанных далее ситуациях.
 - Запись видеоролика приостановлена
 - На запись видеоролика осталось менее пяти секунд
 - Если для параметра **Параметры видео** задано значение  **1080/60i**,  **1080/50i**,  **480/30p**,  **480/25p** или "Видеоролик HS"
- Кадры видеоролика, при съемке которых было выполнено сохранение фотографии, возможно, не будут воспроизводиться плавно.
- В записанном видеоролике может быть слышен звук, сопровождающий нажатие спусковой кнопки затвора.
- Если фотокамера перемещается во время нажатия спусковой кнопки затвора, изображение может получиться смазанным.

Функции, настраиваемые с помощью кнопки MENU (меню видео)

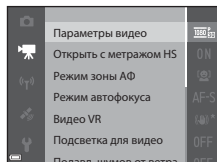
Перейдите в режим съемки → кнопка MENU → символ меню  → кнопка OK

Настройки меню, перечисленные ниже, можно регулировать.



Функция	Описание	
Параметры видео	Выберите тип видеоролика. Задайте нормальную скорость или HS (высокую скорость) для записи видеороликов с возможностью просмотра в замедленном или ускоренном темпе. • Настройка по умолчанию:  1080/30p ( 1080/25p)	 54
Открыть с метражом HS	Настройка начала записи видео HS с повышенной или нормальной скоростью. • Настройка по умолчанию: Вкл.	 58
Режим зоны АФ	Определение метода, которым фотокамера выбирает зону фокусировки для автофокуса в режиме съемки видео. • Настройка по умолчанию: Приоритет лица	 58
Режим автофокуса	Можно либо задать режим Покадровая АФ , в котором фокус блокируется в момент начала видеозаписи, либо режим Непрерывный АФ в котором фокусировка выполняется непрерывно в процессе видеозаписи. • Настройка по умолчанию: Покадровая АФ	 59
Видео VR	Выбор настройки подавления вибраций при записи видеороликов. • Настройка по умолчанию: Вкл. (гибрид)	 60
Подсветка для видео	Активация или отключение подсветки для помощи при видеозаписи в условиях слабой освещенности. • Настройка по умолчанию: Выкл.	 60
Подавл. шумов от ветра	Укажите, нужно ли во время съемки видео подавлять шум ветра. • Настройка по умолчанию: Выкл.	 61
Ч.к.при видеосъем.	Выберите частоту кадров для записи видео.	 61

Просмотр видеороликов

Чтобы перейти в режим просмотра, нажмите кнопку .

Видеоролики помечены символом параметров видео (73).

Для воспроизведения видеоролика нажмите кнопку .

- Для регулировки громкости используется рычажок зуммирования (2).



Параметры видео



Индикатор громкости

Функции, доступные в режиме просмотра

Кнопки управления просмотром отображены в верхней части монитора.

Перечисленные ниже операции можно выполнить, выбрав с помощью кнопки мультиселектора ◀▶ нужный элемент управления, а затем нажав кнопку **OK**.



Пауза

Функция	Символ	Описание
Обратная перемотка		Для обратной перемотки видеоролика удерживайте нажатой кнопку OK .
Перемотка вперед		Для перемотки вперед удерживайте нажатой кнопку OK .
Пауза		Остановка просмотра. В режиме паузы могут быть выполнены перечисленные ниже операции.
		Покадровая обратная перемотка видеоролика. Для непрерывной обратной перемотки удерживайте нажатой кнопку OK .
		Покадровая перемотка видеоролика вперед. Для непрерывной перемотки вперед удерживайте нажатой кнопку OK .
		Возобновление просмотра.
		Выделение и сохранение в отдельном файле фрагмента видеозаписи.
Выделение одного кадра видеозаписи и сохранение в формате снимка.		
Конец		Возврат в режим полнокадрового просмотра.

Удаление видеороликов

Чтобы удалить видеоролик, выберите его в режиме полнокадрового просмотра (30) или в режиме просмотра уменьшенных изображений (66), а затем нажмите кнопку (31).





Общие настройки фотокамеры

Функции, настраиваемые с помощью кнопки MENU (меню настройки)

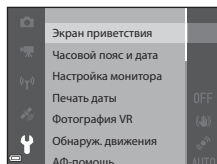
Нажмите кнопку **MENU** → символ меню  (настройка) → кнопка 

Настройки меню, перечисленные ниже, можно конфигурировать.



Функция	Описание	
Экран приветствия	Позволяет выбрать – отображать или не отображать экран приветствия на мониторе при включении фотокамеры.	 62
Часовой пояс и дата	Настройка часов фотокамеры.	 63
Настройка монитора	Позволяет настроить экраны информации о снимке и показа изображений после съемки, а также яркость монитора.	 65
Печать даты	Впечатывание даты и времени съемки.	 67
Фотография VR	Выбор настройки подавления вибраций, которая будет использоваться при съемке фотографий.	 68
Обнаруж. движения	Позволяет выбрать или отменить выбор автоматического уменьшения выдержки для уменьшения смазывания изображения, вызванного дрожанием фотокамеры, при обнаружении движения во время съемки фотографий.	 69
АФ-помощь	Включение или отключение вспомогательной подсветки АФ	 69
Цифровой зум	Включение или выключение цифрового зума.	 70
Настройка звука	Корректировка звуковых настроек.	 70

Функция	Описание	
Чувст. актив. управлен.	Уровень чувствительности для операции, выполняемой при встряхивании фотокамеры.	 71
Активн. управл. просм.	Задание настройки, которая в режиме полнокадрового просмотра позволяет выбирать снимки встряхиванием фотокамеры.	 71
Действия с картой	Задание настройки, которая позволяет изменить масштаб карты встряхиванием фотокамеры.	 72
Авто выкл.	Установка периода времени, после истечения которого монитор выключается для уменьшения энергопотребления.	 72
Форматир. памяти/ Форматир. карточки	Форматирование внутренней памяти или карты памяти.	 73
Язык/Language	Изменение языка экранных сообщений фотокамеры.	 74
Настройки ТВ	Задание настроек соединения с ТВ.	 74
Зарядка от ПК	Выбор или отмена выбора зарядки батареи фотокамеры при подключении фотокамеры к компьютеру.	 75
Предуп. о закр. глаз	Выбор или отмена выбора обнаружения закрытых глаз при съемке людей в режиме распознавания лиц.	 76
Загрузка Eye-Fi	Активация или блокировка функции отправки изображений на компьютер с использованием карты Eye-Fi.	 77
Сброс всех знач.	Восстановление стандартных настроек фотокамеры, действующих по умолчанию.	 78
Версия прошивки	Отображение текущей версии прошивки фотокамеры.	 78

Использование функций информации о местоположении/Показ карт

Начало записи информации о местоположении



Фотокамера принимает сигналы от спутников, получает информацию о текущем времени и местоположении.

На создаваемые снимки можно записать информацию о местоположении (широте и долготе).

Активация функций информации о местоположении

Нажмите кнопку **MENU** → символ меню  (функции информации о местоположении)
→ Парам. дан. о местоп. → кнопка **OK**

Прежде чем использовать функции информации о местоположении, правильно настройте параметр **Часовой пояс и дата** (📖76).

- 1 С помощью кнопки мультиселектора   выберите **Запись дан. о местоп.** и нажмите на кнопку **OK**.

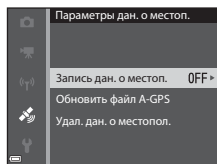

- 2 Выберите **Вкл.** и нажмите кнопку **OK**.
 - Принимаются сигналы от спутников, и начинается позиционирование.

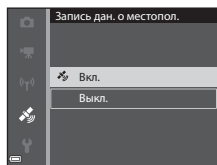

- 3 Нажмите кнопку **MENU**.
 - Фотокамера возвратится к экрану съемки.
 - Чтобы принимались сигналы от спутников, фотокамера должна находиться под открытым небом.



Функции информации о местоположении. Примечания

- Перед использованием функций информации о местоположении прочитайте раздел "Важная информация." Функции, связанные с регистрацией местоположения (GPS/ГЛОНАСС, электронный компас). Примечания" (📖xvii).
- Если позиционирование выполняется в первый раз, сразу же после замены батареи, а также если позиционирование было недоступно в течение длительного времени, для получения информации о местоположении требуется несколько минут.
- Положение спутников постоянно меняется.
В зависимости от времени и места нахождения вы, возможно, не сможете определить местоположение или местоположение будет определено с задержкой.
Чтобы использовать функции информации о местоположении, пользуйтесь фотокамерой на открытом пространстве, без каких-либо препятствий, расположенных в воздухе.
Эффективность приема сигналов выше, если антенна (📶1) обращена к небу.
- В описанных ниже ситуациях блокировка или отражение сигналов может нарушать качество и точность позиционирования.
 - Внутри зданий и подземных сооружений.
 - В пространстве между высотными зданиями.
 - Под эстакадами.
 - В туннелях.
 - Вблизи высоковольтных ЛЭП.
 - Между деревьями.
 - Под водой.
- Мобильный телефон, работающий в диапазоне 1,5 ГГц вблизи фотокамеры, может нарушить позиционирование.
- Если в процессе позиционирования фотокамера перемещается, не кладите ее в металлический чехол.
Позиционирование невозможно, если фотокамера накрыта металлическими предметами.
- Если имеется существенное расхождение между спутниковыми сигналами, отклонение может достигать нескольких сотен метров.
- При позиционировании обращайте внимание на окружающую обстановку.
- Время и дата съемки, отображаемые в режиме просмотра снимков, записываются в соответствии с настройкой внутренних часов фотокамеры, которая действовала в момент съемки.
Время, полученное вместе с информацией о местоположении и записанное на снимках, на фотокамере не отображается.
- Информация о местоположении, полученная для первого кадра, будет записана для серии снимков, снятых в режиме непрерывной съемки.

✓ Разрядка батареи во время записи информации о местоположении. Запись журнала

- Если для параметра **Запись дан. о местоп.** задано значение **Вкл.**, функции записи информации о местоположении продолжают действовать в течение заданного периода времени (прибл. 6 часов, в том числе и после выключения фотокамеры). Кроме этого, функции записи информации о местоположении и записи журнала продолжают действовать во время записи журнала (📖88) даже после выключения фотокамеры.
- Если для параметра **Запись дан. о местоп.** задано значение **Вкл.** или выполняется запись журналов, батарея фотокамеры разряжается быстрее, чем в обычных условиях. Проверьте уровень заряда батареи. Это особенно важно при записи журнала с помощью опции **Начать все журналы** или **Начать журнал глубины**.

📌 Индикатор приема информации о местоположении. Информация о географических объектах (POI)

- Статус приема информации о местоположении можно проверить на экране съемки.
 - 📶: сигналы принимаются от четырех или более спутников, местоположение определяется. Информация о местоположении записывается на снимке.
 - 📶: сигналы принимаются от трех спутников, местоположение определяется. Информация о местоположении записывается на снимке.
 - 📶: сигналы от спутников принимаются, но определить местоположение невозможно. Информация о местоположении не записывается на снимке.
 - 📶: сигналы от спутника не принимаются, и определить местоположение невозможно. Информация о местоположении не записывается на снимке.
- Информация POI - это информация о названиях ближайших географических объектов и другие сведения.
 - Если в меню функций информации о местоположении (📖87) для параметра **Отобразить POI** в пункте **Точки интереса (POI)** задано значение **Вкл.**, во время съемки будет показано название ближайшего к месту съемки географического объекта.
 - Если для параметра **Встроить POI** задано значение **Вкл.**, во время съемки возможна запись информации о местоположении.
 - Если во время съемки на снимке была записана информация о местоположении, эта информация будет показана при условии, что во время просмотра для параметра **Отобразить POI** задано значение **Вкл.**
- Информация о местоположении, возможно, не будет показана (это зависит от настройки **Уровень детализации**, заданной в пункте **Точки интереса (POI)**). Кроме этого, названия конкретных географических объектов, возможно, не зарегистрированы или отличаются.

Информация о названиях географических объектов (информация POI)

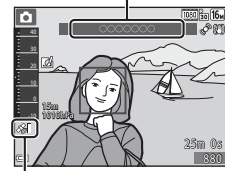



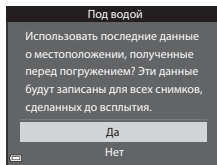

Прием информации о местоположении

Запись данных о местоположении под водой

Если активирована регистрация информации о местоположении и выбирается сюжетный режим **Под водой** или режим  (Easy Auto), а затем фотокамера погружается под воду, открывается экран, показанный справа. Выберите **Да** и нажмите кнопку **OK**. На снимках, сделанных под водой, будет записана информация о местоположении, полученная до начала подводной съемки.



Изображения, записанные с информацией о местоположении

- Если на снимках сохранена информация о местоположении ( 10), во время просмотра они помечаются символом .
- Информацию о местоположении, записанную на снимке, можно проверить на карте с помощью программы ViewNX 2 после переноса изображения на компьютер ( 94).
- Фактическое место съемки может отличаться от информации о местоположении, записанной в файле изображения, по причине неточности информации о местоположении и различий в используемой геодезической системе.
- Информацию о местоположении и информацию POI, записанную на снимках, можно стереть с помощью функции **Удал. дан. о местопол.** меню **Парам. дан. о местоп.** ( 87). Восстановить удаленную информацию невозможно.

Показ карт

Текущее местоположение или место съемки изображения можно вывести на экран, используя внутреннюю картографическую информацию фотокамеры.

Чтобы открыть карту, нажмите на кнопку  (карта) в режиме съемки или в режиме просмотра.



- Карты не отображаются во время зарядки фотокамеры от сетевого зарядного устройства.



В режиме съемки

Чтобы вывести на экран информацию о текущем местоположении, нажмите на кнопку  (карта) в режиме съемки. При этом для параметра

Запись дан. о местоп. в пункте **Парам. дан. о местоп.** в меню функций информации о местоположении должно быть задано значение **Вкл.**

- Чтобы вывести на экран текущее местоположение, требуется заранее получить информацию о местоположении.
- Воспользуйтесь рычагом зуммирования, чтобы изменить масштаб карты (**W**  // **T** ).



Прием информации о местоположении

- Для перемещения по карте используйте мультиселектор.
- Нажмите на кнопку **OK**, чтобы выполнить описанные ниже операции.
 - **Центрир. по текущ. местопол.:** отображение текущего местоположения по центру карты.
 - **Сохранить местоположение:** Выберите место на карте и сохраните его, нажав на кнопку **OK**.
 - **Центрир. по сохр. местополож.:** перемещение центра карты к сохраненному местоположению (85). Сохраненное местоположение можно отменить.
- Когда объектив фотокамеры обращен вниз, на экране показан компас. Компас отображается, даже если для параметра **Отображение компаса** в меню функций информации о местоположении задано значение **Вкл.**



✓ Показ карты

- Показанную на экране карту невозможно развернуть. Доступен только режим показа карты "Север вверху" (север в верхней части экрана).
- Масштаб показа карты неодинаков и зависит от страны.
- Если в режиме съемки для параметра **Запись дан. о местоп.** в пункте **Парам. дан. о местоп.** в меню функций информации о местоположении задано значение **Выкл.**, или если позиционирование невозможно, будет показана карта мира, причем по центру будет показан регион, заданный в подпункте **Часовой пояс** пункта **Часовой пояс и дата** в меню настройки (📖76), или та карта, которая была показана последней.

📌 Показ направления и информации о местоположении. Примечания



Направление, местоположение и другая информация отображаются на карте в режиме съемки или, если питание фотокамеры выключено, при длительном нажатии на кнопку 🌐 (Карта).

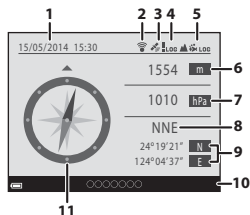

- Дата и время
- Индикатор связи Eye-Fi
- Прием информации о местоположении
- Формирование журнала (информации о местоположении) для показа
- Формирование журнала (информации о высоте над уровнем моря/глубине воды) для показа
- Высота над уровнем моря
- Атмосферное давление
- Направление
- Широта и долгота
- Информация о географическом объекте (название географического объекта (Point of Interest или POI))*
- Показания компаса



- * Вместо названия географического объекта может быть показано обозначение "----". Это зависит от настройки параметра **Уровень детализации** в пункте **Точки интереса (POI)**.

В режиме просмотра

Если выбрано изображение, на котором показано обозначение  в режиме полнокадрового просмотра, и нажата кнопка  (карта), на экране будет показано место съемки.

- Чтобы открыть карту и получить информацию о месте съемки, на просматриваемом изображении должна быть записана информация о местоположении.
- Воспользуйтесь рычажком зуммирования, чтобы изменить масштаб карты (**W** /Т ).
- Для перемещения по карте используйте мультиселектор.

Масштаб

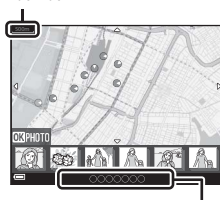

Информация о названиях географических объектов  (80)

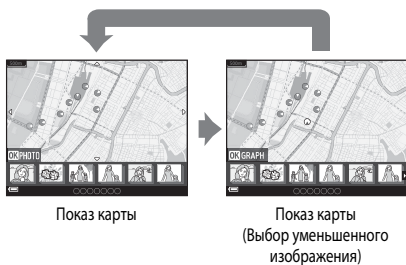

- Если нажата кнопка , можно выбрать другое изображение. В режиме показа уменьшенных изображений отображаются только снимки, на которых записана информация о местоположении.

- Нажмите на кнопку **OK** в режиме показа уменьшенных изображений, чтобы выполнить описанные ниже операции.
 - **Прокрутка карты:** возврат к экрану показа карты.
 - **Журналы высоты/глуб.:** показ высоты над уровнем моря или глубины воды в формате графика (📖88) при просмотре изображений, во время съемки которых запись журнала информации о высоте над уровнем моря или глубине воды велась с помощью функции **Создать журнал** (📖88).
 - **Сохранить местоположение:** сохранение места съемки изображения в статусе местоположения.
 - **Центрир. по сохр. местополож.:** перемещение центра карты к сохраненному местоположению (📖85). Сохраненное местоположение можно отменить.
- На карте место съемки и приблизительное направление обозначены символом **📍** (📍 обозначает север); выбранное изображение выделено желтой подсветкой.
- Выберите снимок кнопкой мультиселектора **◀▶**.
- Переместите рычажок зуммирования в направлении **T** (🔍), чтобы увеличить изображение. Для возврата к экрану карты поверните рычажок зуммирования в направлении **W** (📏).

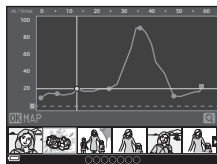

Журнал информации о высоте над уровнем моря или глубине воды
Показ графика

Место съемки и направление

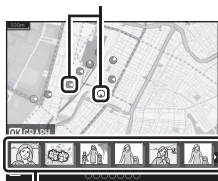

Просмотр уменьшенных изображений

Сохранение местоположения. Примечания

Можно сохранить до 30 местоположений.

- Если выбрана опция **Центрир. по сохр. местополож.**, карта прокручивается до местоположения, ближайшего к центру экрана.
- Используйте кнопку мультиселектора **▲▼◀▶** для перехода к другим сохраненным местоположениям.
- Чтобы отменить местоположение, нажмите **🗑**.
- После нажатия на кнопку **OK** на мониторе появляется предыдущий экран.



Использование альтиметра и глубиномера

Атмосферное давление и высоту над уровнем моря или глубину воды в текущем месте нахождения можно вывести на экран и записать на снимках.

- Чтобы заранее скорректировать данные, используйте пункт **Коррекция выс./глуб.** в меню функций информации о местоположении. Перед использованием фотокамеры под водой задайте значение "0 м" на уровне поверхности воды. Частая корректировка данных позволит получить более точную информацию о высоте над уровнем моря или глубине воды. Когда выполняется корректировка высоты или глубины, рядом со значением высоты над уровнем моря или глубины воды появляется обозначение .
- Атмосферное давление, высота над уровнем моря или глубина воды отображаются постоянно.
- Показания альтиметра или глубиномера отображаются, если для параметра **Высотом./глубиномер** в пункте **Параметры выс./глуб.** в меню функций информации о местоположении () задано значение **Вкл.** (настройка по умолчанию).
- Показания глубиномера и глубина воды отображаются, если выбран сюжетный режим **Под водой** или режим  (Easy Auto) и фотокамера погружена под воду.
- Диапазон отображаемых показаний альтиметра и значений высоты над уровнем моря: от -300 м до +4 500 м.
- Диапазон отображаемых показаний глубиномера и значений глубины воды: от 0 м до 20 м.

Альтиметр или глубиномер

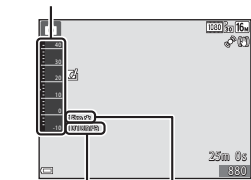

Атмосферное
давление

Высота над уровнем
моря или глубина воды

Альтиметр и глубиномер. Примечания

- Не используйте альтиметр или глубиномер, которыми оснащена эта фотокамера, для профессиональных измерений (например, во время горных восхождений или дайвинга). Выдаваемую им информацию можно использовать только в качестве общей подсказки.
- Поскольку высота над уровнем моря измеряется внутренним барометром фотокамеры, в некоторых климатических условиях могут быть получены некорректные данные.
- Если для параметра **Высотом./глубиномер** задано значение **Вкл.**, атмосферное давление, высота над уровнем моря или глубина воды отображаются, даже если выбрана настройка **Скрыть** параметра **Информация о фото** в пункте **Настройка монитора** меню настройки () 76).
- Если выбран сюжетный режим **Под водой**, но фотокамера не используется для подводной съемки, отображается фиксированное значение глубины: 0 м.
- При глубине воды более 15 м значение глубины выделяется оранжевой подсветкой. При глубине воды более 18 м значение глубины выделяется красной подсветкой.



Журналы информации о высоте над уровнем моря и глубине воды

Если выбрана опция **Создать журнал** в меню функций информации о местоположении, возможна запись информации о высоте над уровнем моря и глубине воды через регулярные интервалы времени.

- Если выбрана опция **Начать все журналы**, начинается запись информации о местоположении, высоте над уровнем моря и глубине воды.
- Если выбрана опция **Начать журнал глубины**, и фотокамера погружается под воду, начинается только запись информации о глубине воды.

Записанные журналы можно отобразить на экране в формате графика с помощью опции



Просмотреть журнал.



Дополнительные сведения

См. пункт "Впечатывание данных" (📖 67, 📷 18), чтобы впечатать на снимках, например, высоту над уровнем моря и направление, измеренное электронным компасом.





Функции, которые можно настроить с помощью кнопки MENU (Меню функций информации о местоположении)



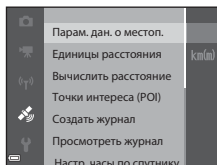

Нажмите кнопку **MENU** → символ меню  (функции информации о местоположении) → кнопка 

Настройки меню, перечисленные ниже, можно регулировать.

- Также меню функций информации о местоположении можно открыть, открыв карту и нажав на кнопку **MENU**.



Функция	Описание	
Парам. дан. о местоп.	Активация функций информации о местоположении. Чтобы обновить файл A-GPS, зайдите на нижеуказанный веб-сайт. http://nikonimglib.com/agps3/ <ul style="list-style-type: none"> • Настройка по умолчанию: <ul style="list-style-type: none"> - Запись дан. о местоп. Выкл. 	 79
Единицы расстояния	Задание единиц измерения расстояния на карте. <ul style="list-style-type: none"> • Настройка по умолчанию: км (м) 	 80
Вычислить расстояние	Расчет линейного расстояния от текущего места нахождения до места съемки конкретного снимка или между местами съемки двух конкретных снимков.	 81

Функция	Описание	
Точки интереса (POI)	Задание настроек для POI (информации о географических объектах). <ul style="list-style-type: none"> • Настройка по умолчанию: <ul style="list-style-type: none"> - Встроить POI: Выкл. - Отобразить POI: Выкл. - Уровень детализации: Уровень 6 (детальный) 	 82
Создать журнал	Задание настроек для формирования журнала, в который заносится информация о местоположении, высоте над уровнем моря и глубине воды. Данные журнала можно удалить или сохранить на карту памяти. <ul style="list-style-type: none"> • Настройка по умолчанию: <ul style="list-style-type: none"> - Начать все журналы → Интервал журнала : 15 секунд, Начать журнал: Занос. данн. в жур. 24 ч - Начать жур. о местопол. → Интервал журнала: 15 секунд, Начать журнал: Занос. данн. в жур. 24 ч - Начать журнал глубины → Интервал журнала: 1 минута 	 83
Просмотреть журнал	Проверка или удаление данных журнала, сохраненных на карте памяти.	 86
Настр. часы по спутнику	Настройка даты и времени на внутренних часах фотокамеры с использованием сигналов, принимаемых от спутников.	 88
Электронный компас	Задание режима показа электронного компаса. Электронный компас можно открыть на экране фотокамеры и откалибровать, если его показания неточны. <ul style="list-style-type: none"> • Настройка по умолчанию: <ul style="list-style-type: none"> - Отображение компаса: Выкл. 	 89
Параметры выс./глуб.	Задание настроек для показа высоты над уровнем моря или глубины воды. Показания альтиметра и глубиномера можно вывести на экран и откалибровать, если они неточные. <ul style="list-style-type: none"> • Настройка по умолчанию: <ul style="list-style-type: none"> - Высотом./глубиномер: Вкл. - Единицы выс./глуб.: м 	 91

Использование функций Wi-Fi (беспроводной сети LAN)

Функции, выполняемые с помощью Wi-Fi

Установив программное обеспечение "Wireless Mobile Utility" на смарт-устройство, работающее на платформе Android OS или iOS, и подключив его к фотокамере, вы сможете выполнять описанные ниже операции.

Take Photos (Фотосъемка)

Фотосъемку можно выполнять, используя два метода, описанные ниже.

- Нажмите на кнопку спуска затвора фотокамеры и сохраните снимки на смарт-устройстве.
- Используйте смарт-устройство для дистанционного* спуска затвора и сохраните снимки на смарт-устройстве.

* В режиме дистанционного управления на фотокамере нельзя выполнять никакие операции.

View Photos (Просмотр снимков)

Вы можете копировать снимки, сохраненные на карте памяти фотокамеры, на смарт-устройство и просматривать их на смарт-устройстве.

Установка программного обеспечения на смарт-устройство

1 Подключите смарт-устройство к Google Play Store, App Store или к другому магазину онлайн-приложений и найдите раздел "Wireless Mobile Utility".

- Обратитесь за дополнительной информацией к инструкциям по эксплуатации смарт-устройства.

2 Прочитайте описание и другие сведения и выполните установку программного обеспечения.

- Вы можете прочитать дополнительную информацию о работе программного обеспечения и загрузить инструкции по эксплуатации на нижеуказанном веб-сайте.
 - Android OS: <http://nikonimglib.com/ManDL/WMAU/>
 - iOS: <http://nikonimglib.com/ManDL/WMAU-ios/>

Подключение смарт-устройства к фотокамере

Нажмите кнопку MENU → символ меню (☰) → кнопка (OK)

1 С помощью кнопки мультиселектора ▲▼ выберите Подключ. к смарт-устр. и нажмите на кнопку (OK).

- Если не удастся выбрать параметр **Подключ. к смарт-устр.**, см. раздел "Соединение Wi-Fi. Примечания" (📖91).

- При включенной функции Wi-Fi на мониторе отображаются пароль и SSID фотокамеры.
- Если в течение 3 минут от смарт-устройства не получено подтверждение соединения, на экране будет показано сообщение "Нет доступа.", и фотокамера возвратится к экрану параметров Wi-Fi.

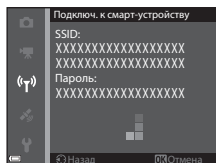
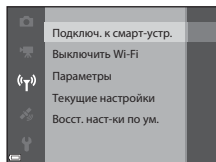

2 Задайте для настроек Wi-Fi на смарт-устройстве режим "Вкл."

- Обратитесь за дополнительной информацией к инструкциям по эксплуатации смарт-устройства.
- После того как будет показано сетевое имя (SSID), которое можно использовать для смарт-устройства, выберите SSID, показанное на фотокамере.
- Когда появится сообщение о вводе пароля, введите пароль, показанный на фотокамере.
- После того как будет установлено соединение фотокамеры с сетью Wi-Fi, откроется экран режима съемки с индикатором связи по Wi-Fi (📖9).

3 Запустите приложение "Wireless Mobile Utility", установленное на смарт-устройстве.



- Откроется экран, на котором можно выбрать режим "Take photos" (Фотосъемка) или "View photos" (Просмотр снимков).
- При появлении сообщения "Cannot connect to camera." (Невозможно установить соединение с фотокамерой) вернитесь к пункту 1 и повторите процедуру.

Прекращение соединения Wi-Fi

Выполните одну из следующих операций:

- Выключите фотокамеру.
- Выберите **Выключить Wi-Fi** в меню Wi-Fi фотокамеры (если фотокамера не находится в режиме дистанционного управления).
- Задайте для настроек Wi-Fi на смарт-устройстве режим "Выкл."

Соединение Wi-Fi. Примечания

- Пункт **Подключ. к смарт-устр.** нельзя выбрать в следующих случаях:
 - Если в фотокамере не установлена карта памяти.
 - Если в фотокамере установлена карта Eye-Fi ()77).
 - Если фотокамера подключена к телевизору, ПК или принтеру.
 - Если индикатор уровня зарядки батареи на мониторе указывает . Кроме того, если индикатор  загорается в режиме соединения Wi-Fi, соединение прерывается.
- В местах, где использование радиоволн запрещено, следует выбирать пункт **Выключить Wi-Fi**.
- Если установлено соединение Wi-Fi, функция **Авто выкл.** отключается.
- Если установлено соединение Wi-Fi, батарея разряжается быстрее, чем в обычно.

Настройки безопасности. Примечания

Если в фотокамере имеются функции Wi-Fi, но не заданы настройки безопасности (шифрование и пароль), вам может быть причинен ущерб из-за несанкционированного сетевого доступа третьих лиц. Перед использованием функций Wi-Fi настоятельно рекомендуется задать требуемые настройки безопасности.

Воспользуйтесь пунктом **Параметры** в меню функций Wi-Fi ()92), чтобы задать настройки безопасности.

Подключение фотокамеры к телевизору, ПК или принтеру

Способы подключения

Со снимками и видеороликами будет удобнее работать, если вы подключите фотокамеру к телевизору, ПК или принтеру.

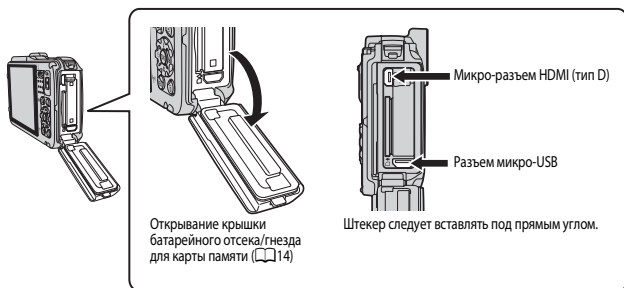

- Прежде чем подключать фотокамеру к внешнему устройству, убедитесь в том, что батарея достаточно заряжена, и выключите фотокамеру. Перед отсоединением обязательно выключите фотокамеру.
- Если используется сетевой блок питания EH-62F (поставляется отдельно), для питания фотокамеры можно использовать электрическую розетку. Не допускается использование сетевых блоков питания любых других марок и моделей, поскольку это может привести к перегреву фотокамеры или вызвать неполадки в ее работе.
- В дополнение к данному документу, информация о способах подключения и доступных операциях приведена в документации к соответствующему устройству.



Снимки и видеоролики, записанные с помощью этой фотокамеры, можно просматривать на экране телевизора.

Способ подключения: к HDMI-разъему телевизора также можно подключить отдельно приобретенный HDMI-кабель.



Вы можете перенести снимки на компьютер, чтобы выполнить простые операции ретуширования и отредактировать информацию об изображениях.

Способ подключения: подключите фотокамеру к USB-разъему на компьютере с помощью USB-кабеля.

- Перед подключением установите на компьютер программу ViewNX 2 ( 94).
- Перед тем как подключить фотокамеру к компьютеру с помощью USB-кабеля, отсоедините от компьютера все USB-устройства, питающиеся от компьютера. Одновременное подключение к компьютеру фотокамеры и других устройств, питающихся через USB-разъемы, может привести к сбою работы фотокамеры или к превышению подачи тока от компьютера, что может вызвать повреждение фотокамеры или карты памяти.



Подключив фотокамеру к PictBridge-совместимому принтеру, можно печатать снимки, не используя ПК.

Способ подключения: подключите фотокамеру к USB-разъему принтера напрямую с помощью USB-кабеля.

Использование программы ViewNX 2

Установите программу ViewNX 2 для загрузки, просмотра, редактирования и рассылки фотографий и видеороликов.

Ваши инструменты для работы с изображениями ViewNX 2™



Установка программы ViewNX 2

Требуется соединение с Интернет. Информацию о требованиях к конфигурации системы компьютера и другую информацию можно получить на веб-сайте Nikon в вашем регионе.

1 Загрузите программу установки ViewNX 2.

Включите компьютер и загрузите программу установки с веб-сайта

<http://nikonimglib.com/nvnx/>

2 Дважды щелкните загруженный файл.

3 Следуйте инструкциям на экране.

4 Выйдите из программы установки.

Нажмите **Yes (Да)** (Windows) или **OK** (Mac).

Передача снимков на компьютер

1 Выбор способа копирования снимков на компьютер.

Выберите один из следующих способов:

- **Прямое подключение через USB:** Выключите фотокамеру и убедитесь в том, что в нее вставлена карта памяти. Подключите фотокамеру к компьютеру, используя USB-провод. Фотокамера включится автоматически.

Для передачи изображений, сохраненных во внутренней памяти фотокамеры, извлеките карту памяти из фотокамеры до ее подключения к компьютеру.

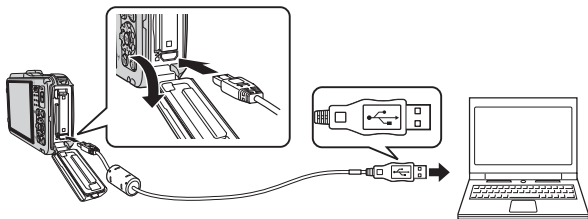

- **Гнездо для карты SD:** Если ваш компьютер оснащен гнездом для карты памяти SD, ее можно вставить непосредственно в это гнездо.
- **Устройство для чтения карт памяти SD:** Подключите устройство для чтения карт памяти (приобретается отдельно у сторонних поставщиков) к компьютеру и вставьте в него карту памяти.

Если появится сообщение с приглашением на выбор программы, выберите Nikon Transfer 2.

- **При использовании ОС Windows 7**

Если появится диалоговое окно, представленное на иллюстрации справа, выполните приведенные ниже действия, чтобы выбрать Nikon Transfer 2.



- 1 Под пунктом **Import pictures and videos (Импорт снимков и видеоклипов)** нажмите **Change program (Изменить программу)**. В отобразившемся на экране диалоговом окне выбора программ выберите **Import File using Nikon Transfer 2 (Импортировать файл, используя Nikon Transfer 2)** и нажмите **OK**.
- 2 Дважды щелкните **Import File (Импортировать файл)**.

Если на карте памяти много изображений, запуск программы Nikon Transfer 2 может занять некоторое время. Подождите, пока программа Nikon Transfer 2 откроется.

Подключение USB-кабеля

Подключение может быть не определено, если фотокамера подключена к компьютеру через концентратор USB.

2 Передача снимков на компьютер.

- Щелкните **Start Transfer (Начать передачу)**.

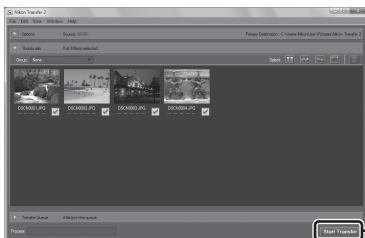

Start Transfer
(Начать передачу)

- При настройках по умолчанию на компьютер копируются все снимки с карты памяти.

3 Завершение подключения.

- Если фотокамера соединена с компьютером, выключите фотокамеру и отсоедините USB-кабель.
- При отключении от компьютера устройства для чтения карт памяти выберите в ОС компьютера параметр извлечения съемного диска, соответствующий карте памяти, а затем извлеките карту из устройства для чтения или из гнезда.

Просмотр изображений

Запустите ViewNX 2.

- Когда передача будет завершена, снимки начнут отображаться в ViewNX 2.
- Дополнительную информацию об использовании программы ViewNX 2 см. в интерактивной справке.

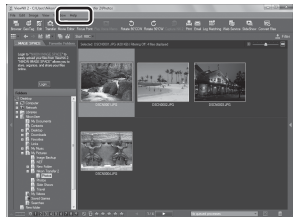

Запуск программы ViewNX 2 вручную

- **Windows:** дважды щелкните ярлык **ViewNX 2** на рабочем столе.
- **Mac:** щелкните значок **ViewNX 2** в Dock.



A series of horizontal dashed lines spanning the width of the page, intended for handwriting practice.











Раздел "Руководство"

В разделе "Руководство" содержится подробная информация и советы по использованию фотокамеры.









Съемка

Использование режима "Простая панорама" (съемка и просмотр)  2



Просмотр

Режим избранных снимков	 5
Режим автосортировки	 9
Режим списка по дате	 10
Просмотр и удаление изображений, полученных в режиме непрерывной съемки (последовательности изображений)	 11
Редактирование снимков	 13
Подключение фотокамеры к телевизору (для просмотра снимков)	 21
Подключение фотокамеры к принтеру (Прямая печать)	 22
Редактирование видеороликов	 28

Меню







Меню съемки (для режима  (Авто))	 30
Меню "Интеллект. портрет"	 42
Меню просмотра	 45
Меню видео	 54
Меню настройки	 62
Меню функций информации о местоположении	 79
Меню функций Wi-Fi	 92

Дополнительная информация



Сообщения об ошибках	 94
Имена файлов	 99
Дополнительные принадлежности	 101



Использование режима "Простая панорама" (съемка и просмотр)

Съемка в режиме "Простая панорама"

Выберите режим съемки → кнопка  (режим съемки) →  (второй символ сверху*)
→  →  →  →  Простая панорама → кнопка 

* Будет показан символ последнего выбранного сюжетного режима.

- 1** Выберите диапазон съемки,
 **Нормальная (180°)** или
 **Широкая (360°)** и нажмите кнопку .

- Если фотокамера находится в горизонтальном положении, применяется указанный ниже размер снимков (ширина × высота).
-  **Нормальная (180°):**
4800 × 920 при перемещении по горизонтали;
1536 × 4800 при перемещении по вертикали.
-  **Широкая (360°):**
9600 × 920 при перемещении по горизонтали;
1536 × 9600 при перемещении по вертикали.

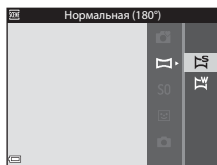

- 2** Скомпонуйте первый кадр панорамы
и нажмите спусковую кнопку затвора
наполовину, чтобы отрегулировать
фокусировку.

- Зум будет заблокирован в широкоугольном положении.
- Фотокамера фокусируется на объекте в центре кадра.

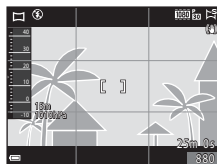

- 3** Нажмите до конца, а затем отпустите
спусковую кнопку затвора.

- На экране появится обозначение , которое показывает направление перемещения фотокамеры.



4 Перемещайте фотокамеру в одном из четырех направлений, до крайнего положения индикатора.

- Съемка начинается после того как фотокамера определит направление, в котором она перемещается.



Пример перемещения фотокамеры

- Используя свое туловище как ось вращения, медленно перемещайте фотокамеру дугообразным движением в обозначенном направлении (△▽◀▶).
- Съемка прекращается, если индикатор не достигает граничного положения примерно в течение 15 секунд (если выбран вариант  **Нормальная (180°)**) или 30 секунд (если выбран вариант  **Широкая (360°)**) после начала съемки.

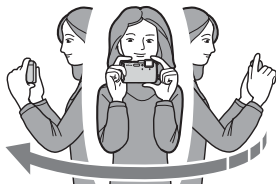

Съемка в режиме "Простая панорама". Примечания

- Область изображения сохраненного снимка будет уже, чем изображение на мониторе в момент съемки.
- Если фотокамера перемещается слишком быстро или с чрезмерно сильными толчками, или для съемки выбран однородный объект (например, стена или темное пространство), может возникнуть ошибка.
- Если съемка останавливается до того как фотокамера достигнет середины панорамной области, панорамное изображение не сохраняется.
- Если снято более половины панорамной области, но съемка прекращена до достижения границы этой области, неснятая область закрашивается серым.

Просмотр снимков, снятых в режиме "Простая панорама"

Перейдите в режим просмотра (📖30), откройте снимок, сделанный в режиме "Простая панорама", для полнокадрового просмотра, затем нажмите кнопку **OK** для прокрутки изображения в том же направлении, в котором оно было снято.



Во время просмотра кнопки управления просмотром отображаются в нижней части экрана.

Выберите функцию с помощью кнопки мультиселектора **◀▶**, затем нажмите кнопку **OK**, чтобы выполнить описанные ниже операции.

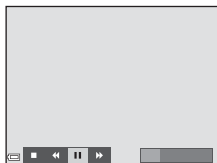

Функция	Символ	Описание	
Обратная перемотка	◀	Для быстрой прокрутки назад нажмите и удерживайте кнопку OK .	
Перемотка вперед	▶	Для быстрой прокрутки вперед нажмите и удерживайте кнопку OK .	
Пауза	⏸	Остановка просмотра. В режиме паузы могут быть выполнены перечисленные ниже операции.	
		◀	Для обратной перемотки удерживайте нажатой кнопку OK .
		▶	Для прокрутки удерживайте нажатой кнопку OK .
		▶	Возобновление автоматической прокрутки.
Конец	■	Переключение в режим полнокадрового просмотра.	

✓ **Просмотр с прокруткой. Примечания**



Возможно, на этой фотокамере будет недоступна прокрутка или увеличение масштаба при просмотре снимков, снятых в режиме "Простая панорама" на цифровой фотокамере другой марки или модели.

Режим избранных снимков



Если добавить снимки (не видеоролики) к альбомам в качестве избранных снимков, вы сможете просматривать только такие избранные снимки.







- Снимки можно рассортировать по девяти альбомам. В каждом альбоме можно разместить до 200 снимков.
- Исходные снимки не копируются и не перемещаются.
- Один снимок можно разместить в нескольких альбомах.

Размещение снимков в альбомах

Нажмите кнопку  (режим просмотра*) → кнопка MENU → символ меню ,
 или  → Избранные снимки → кнопка 

* Снимки нельзя добавлять к альбомам в режиме просмотра избранных снимков.

1 Кнопкой мультиселектора  выберите снимок и нажмите , чтобы отобразить символ .

- Символ  можно добавить к нескольким снимкам. Чтобы удалить символ , нажмите .
- Поверните рычажок зуммирования () в направлении **T** () , чтобы перейти в режим полнокадрового просмотра, или в направлении **W** () , чтобы перейти в режим просмотра уменьшенных изображений.

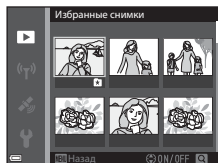



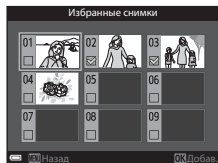

2 После завершения настройки нажмите кнопку .

3 Выберите нужный альбом и нажмите кнопку .

- Выбранные снимки будут добавлены в альбом.



Просмотр снимков в альбомах

Нажмите кнопку  (режим просмотра) → кнопка  →  Избранные снимки
→ кнопка 

Мультиселектором выберите альбом, затем нажмите кнопку , чтобы просмотреть снимки в этом альбоме.

- Функции в меню просмотра ( 67) можно применять к снимкам в выбранном альбоме (за исключением функций **Копирование** и **Избранные снимки**).
- На экране выбора альбома можно выполнять указанные ниже операции.
 - Кнопка **MENU**: смена символа альбома ( 8).
 - Кнопка : удаление всех исходных снимков, размещенных в выбранном альбоме.



Удаление. Примечания

Если снимок удален во время использования режима избранных снимков, то при этом также удаляется исходный снимок. При удалении снимков обращайтесь к разделу "Удаление снимков из альбомов" ( 7).

Удаление снимков из альбомов

Перейдите в режим избранных снимков →, выберите альбом, в котором находятся снимки, которые нужно удалить → кнопка **OK** → кнопка **MENU** → Удалить из избранных → кнопка **OK**

1 Кнопкой мультиселектора ◀▶ выберите снимок и нажмите ▲, чтобы отменить пометку (символ ★).

- Чтобы снова отобразить символы, нажмите ▼.
- Поверните рычажок зуммирования (📖2) в направлении **T** (🔍), чтобы перейти в режим полнокадрового просмотра, или в направлении **W** (🖼️), чтобы перейти в режим просмотра уменьшенных изображений.

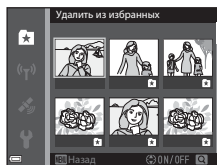





2 После завершения настройки нажмите кнопку **OK**.

3 Выберите **Да** и нажмите кнопку **OK**.

- Чтобы отменить удаление, выберите **Нет**.

Смена символа избранного альбома

Нажмите кнопку  (режим просмотра) → кнопка  →  Избранные снимки
→ кнопка 

- 1 Мульти-selector выберите нужный альбом и нажмите кнопку **MENU**.

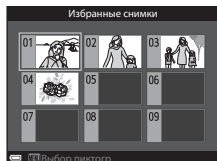

- 2 С помощью кнопки   выберите цвет символа и нажмите .

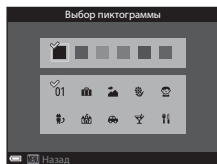



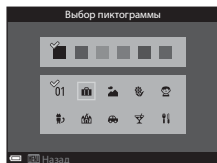

- 3 Выберите символ и нажмите кнопку .

 - Символ будет изменен.





Режим автосортировки

Снимки автоматически сортируются по категориям, например: портреты, пейзажи и видеоролики в соответствии с настройками фотокамеры и временем съемки.

Нажмите кнопку  (режим просмотра) → кнопка  →  Автосортировка
→ кнопка 

Мульти-selector выберите категорию, затем нажмите кнопку , чтобы просмотреть снимки в этой категории.

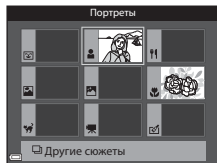

- Функции в меню просмотра (67) можно применять к снимкам в выбранной категории (за исключением функций **Копирование** и **Удалить из избранных**).
- Пока отображается экран выбора категории, нажмите кнопку , чтобы удалить все исходные снимки в выбранной категории.





Режим автосортировки. Примечания





- В режиме автосортировки к каждой из категорий можно отнести до 999 снимков.
- В режиме автосортировки нельзя просматривать снимки или видеоролики, сделанные на другой фотокамере.

Режим списка по дате

Нажмите кнопку  (режим просмотра) → кнопка  Список по дате
→ кнопка 

Мультиселектором выберите дату, затем нажмите кнопку , чтобы просмотреть снимки, сделанные в эту дату.

- Функции в меню просмотра ( 67) можно применять к снимкам, сделанным в выбранную дату (за исключением функций **Копирование** и **Удалить из избранных**).
- Во время отображения экрана выбора даты съемки можно выполнять указанные ниже операции.
 - Кнопка **MENU**: доступны указанные ниже функции.
 - Задание печати*
 - Показ слайдов
 - Защита*
 - * Такие же настройки можно применять ко всем снимкам, сделанным в выбранную дату.
 - Кнопка : удаление всех снимков, сделанных в выбранную дату.

Список по дате		
	20/05/2014	[3]
	15/05/2014	[2]
	10/05/2014	[1]
	05/05/2014	[10]

Режим списка по дате. Примечания

- Можно выбрать не более 29 последних дат. Если число дат, в которые были сделаны снимки, превышает 29, все снимки, сохраненные до последних 29 дат, будут объединены в категорию **Другие**.
- Может быть отображено 9 000 последних снимков.
- Снимкам, сделанным, когда на фотокамере не была настроена дата, будет присвоена дата создания "1 января 2014 г."

Просмотр и удаление изображений, полученных в режиме непрерывной съемки (последовательности изображений)

Просмотр снимков в последовательности

Изображения, полученные в режиме непрерывной съемки, сохраняются как последовательность изображений.

Первое изображение сохраняется как основное и отображается при просмотре последовательности в режиме полнокадрового просмотра или просмотра уменьшенных изображений (настройка по умолчанию). Для индивидуального просмотра изображений, включенных в последовательность, нажмите кнопку **OK**.



После нажатия кнопки **OK** будут доступны перечисленные ниже операции.

- Для показа предыдущего или следующего снимка нажмите кнопку мультиселектора ◀▶.
- Для отображения снимков, не включенных в последовательность, нажмите ▲, чтобы вернуться в режим просмотра основного изображения.
- Чтобы увидеть снимки, включенные в последовательность, в уменьшенном масштабе, или в формате слайд-шоу, в меню просмотра задайте для параметра **Свойства отображ. послед.** значение **Отдельные снимки** (👁️53).



✓ **Свойства отображаемой последовательности**

Снимки, сделанные в режиме непрерывной съемки другими фотокамерами, нельзя просматривать в качестве последовательности.

📌 **Функции меню просмотра, доступные при работе с последовательностями**

- При просмотре изображений, включенных в последовательность, в полнокадровом режиме, нажмите кнопку **MENU** для выбора функций в меню просмотра (📖67).
- Если кнопка **MENU** нажата, когда показано основное изображение, ко всем изображениям, включенным в последовательность, можно применить следующие настройки:
 - Избранные снимки, Задание печати, Защита, Копирование

Удаление снимков в последовательности

Если нажата кнопка , изображения из последовательности удаляются в зависимости от режима показа последовательностей.

- Если показано ключевое изображение:
 - **Текущий снимок:** удаляются все изображения, включенные в показанную последовательность.
 - **Удалить выбр. снимки:** если на экране удаления выбранных снимков ( 32) выбрано основное изображение, будут удалены все снимки в данной последовательности.
 - **Все снимки:** будут удалены все снимки, сохраненные во внутренней памяти и на карте памяти.
- Если изображения, включенные в последовательность, просматриваются в режиме полнокадрового просмотра:
 - **Текущий снимок:** будет удален показанный снимок.
 - **Удалить выбр. снимки:** будут удалены снимки, выбранные в последовательности.
 - **Всю последовательн.:** будут удалены все снимки, включенные в показанную последовательность.

Редактирование снимков

Перед редактированием снимков

В фотокамере предусмотрены удобные функции редактирования изображений.

Отредактированные снимки сохраняются в виде отдельных файлов.

Отредактированные копии снимков сохраняются с той же датой и временем, что и исходные.



Ограничения при редактировании изображений

Изображения можно редактировать несколько раз (до десяти).

Быстрые эффекты: смена тона или настроения

Вариант быстрого эффекта	Описание
Поп и Суперяркие	В основном, повышение цветовой насыщенности.
Картина, Высокий ключ, Эффект игруш. камеры 1, Эффект игруш. камеры 2, Низкий ключ, Кросспроцесс (красный), Кросспроцесс (желтый), Кросспроцесс (зеленый) и Кросспроцесс (синий)	В основном, корректировка тона и создание другого внешнего вида изображения.
Софт-фильтр, Мягкий портрет, "Рыбий глаз", Лучи и Эффект миниатюры	Обработка изображений с помощью различных эффектов.
Контрастн. монохр. изоб., Сепия, Цианотипия и Выборочный цвет	Превращает цветные изображения в монохромные. Функция "Выборочный цвет" преобразует все цвета, за исключением выбранного, в черный и белый.
Устранение тумана	Уменьшает размытость изображений, возникающую при подводной съемке.

- 1 Выведите снимок, к которому нужно применить эффект на экран в режиме полнокадрового просмотра и нажмите кнопку **OK**.



- 2 Нажмите кнопку мультиселектора **◀▶** или поверните его, чтобы выбрать нужный эффект, а затем нажмите кнопку **OK**.

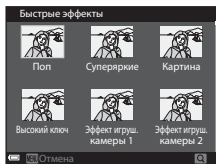

- Переместите рычажок зуммирования **📖2** в направлении **T (Q)**, чтобы отобразить диалог подтверждения для выбранного эффекта. Для возврата к экрану выбора эффектов поверните рычажок зуммирования в направлении **W (E)**.
- Чтобы выйти из меню, не сохраняя отредактированный снимок, нажмите кнопку **MENU**.







- 3 Выберите **Да** и нажмите кнопку **OK**.

- Будет создана отредактированная копия.

Быстрая обработка: повышение контраста и насыщенности



Нажмите кнопку  (режим просмотра) → выберите снимок → кнопка MENU
→ Быстрая обработка → кнопка 



Нажмите кнопку мультиселектора  , чтобы выбрать интенсивность эффекта, а затем нажмите кнопку .

- Отредактированная версия отображается справа.
- Для выхода без сохранения копии нажмите .



D-Lighting: повышение яркости и контраста



Нажмите кнопку  (режим просмотра) → выберите снимок → кнопка MENU
→ D-Lighting → кнопка 

С помощью кнопки мультиселектора   выберите **Да** и нажмите на кнопку .

- Отредактированная версия отображается справа.
- Чтобы выйти из меню, не сохраняя копию, выберите **Отмена**, а затем нажмите кнопку .



Подавл. красных глаз: корректировка эффекта "красных глаз" при съемке с использованием вспышки

Нажмите кнопку  (режим просмотра) → выберите снимок → кнопка **MENU**
→ Подавл. красных глаз → кнопка 

Проверьте результат и нажмите кнопку .

- Для выхода из меню без сохранения копии, нажмите кнопку мультиселектора .



Подавл. красных глаз. Примечание

- Функция корректировки эффекта "красных глаз" может применяться только к тем снимкам, на которых обнаружен эффект красных глаз.
- Функцию корректировки эффекта "красных глаз" можно применять к снимкам домашних животных (собак или кошек), даже если их глаза на снимках не выглядят красными.
- Функция корректировки эффекта "красных глаз" не во всех случаях позволяет добиться нужного результата.
- В некоторых ситуациях коррекция эффекта "красных глаз" может быть применена к тем участкам изображения, на которых это не требуется.

"Глянцевое" ретушир.: коррекция лиц

Нажмите кнопку (режим просмотра) → выберите снимок → кнопка **MENU**
→ "Глянцевое" ретушир. → кнопка

1 С помощью кнопки мультиселектора выберите лицо для ретуширования и нажмите кнопку .

- Если выбрано только одно лицо, переходите к пункту 2.

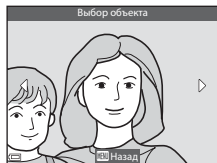

2 Нажмите , чтобы выбрать нужный эффект, пользуясь кнопкой задайте желаемую интенсивность эффекта и нажмите кнопку .

- Можно одновременно применить несколько эффектов.
Отрегулировать или проверить настройки всех эффектов следует до нажатия кнопки .

(Уменьшить лицо), (Смягчение тона кожи), (Пудра), (Уменьшение блеска),
 (Скрыть мешки под глазами), (Увеличить глаза), (Осветлить глаза),
 (Тени для век), (Тушь для ресниц), (Осветлить зубы), (Губная помада),
 (Подрумянить щеки)

- Нажмите кнопку **MENU**, чтобы вернуться к экрану выбора лица.

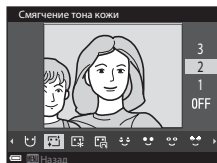

3 Проверьте результат и нажмите кнопку .

- Чтобы изменить настройки, нажмите для возврата к пункту 2.
- Чтобы выйти из меню, не сохраняя отредактированный снимок, нажмите кнопку **MENU**.

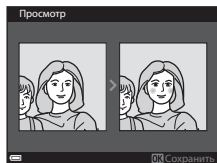

4 Выберите **Да** и нажмите кнопку .

- Будет создана отредактированная копия.

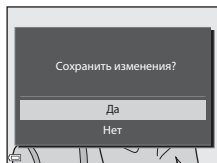

✔ "Глянцевое" ретушир. Примечания

- На каждом конкретном снимке функция глянцевого ретуширования может быть применена для редактирования одного лица. Создав отредактированную копию, можно применить функцию ретуширования до десяти раз (т.е. к десяти лицам), каждый раз выбирая новое лицо.
- В зависимости от направления, в котором обращены лица, и от уровня освещенности лиц, фотокамера, возможно, не сможет точно распознать лица, а функция "глянцевого" ретуширования может не обеспечить желаемых результатов.
- Если лица не обнаружены, на экране отображается предупреждение, а затем экран возвращается к меню просмотра.
- Функция "глянцевого" ретуширования доступна только для снимков, сделанных при чувствительности не более 1600.

Впечатывание данных: впечатывание информации, например, высоты над уровнем моря и направления, измеренного электронным компасом

Нажмите кнопку  (режим просмотра) → выберите снимок → кнопка **MENU**
→ Впечатывание данных → кнопка **OK**

С помощью кнопки мультиселектора ▲▼ выберите **Да** и нажмите на кнопку **OK**.

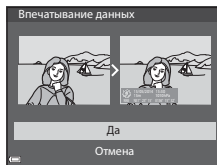

- Можно впечатать следующие данные: высота над уровнем моря или подводная глубина, атмосферное давление, направление, измеренное электронным компасом, дата/время, широта и долгота (📖 10).
- Чтобы выйти из меню, не сохраняя копию, выберите **Отмена**, а затем нажмите кнопку **OK**.







✔ Впечатывание данных. Примечания

- Впечатывается только та информация, которая записана вместе со снимками.
- При маленьком размере снимка информация может отображаться с искажениями.

Уменьшить снимок: уменьшение размера изображения

Нажмите кнопку  (режим просмотра) → выберите снимок → кнопка **MENU**
→ Уменьшить снимок → кнопка 

1 Нажмите кнопку мультиселектора  , выберите желаемый размер копии и нажмите кнопку .

- Снимки, сделанные в режиме  **4608 x 2592**, сохраняются с размером 640 x 360 пикселей. Переходите к пункту 2.

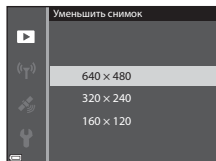

2 Выберите **Да** и нажмите кнопку .

- Будет создана отредактированная копия (с коэффициентом сжатия примерно 1:8).

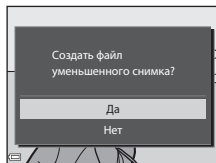

Уменьшить снимок. Примечания

Снимки с соотношением сторон 1:1 редактировать нельзя.

Кадрирование: создание кадрированной копии

1 Увеличьте изображение с помощью рычажка зуммирования (📖65).

2 Скорректируйте композицию кадра и нажмите кнопку **MENU**.

- Поверните рычажок зуммирования в направлении **T** (🔍) или **W** (📐) для настройки коэффициента зуммирования. Выберите масштаб, при котором отображается **MENU**: 📏.
- С помощью кнопки мультиселектора ▲▼◀▶ прокрутите изображение так, чтобы на мониторе была видна только копируемая часть изображения.

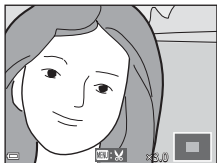

3 Выберите **Да** и нажмите кнопку **OK**.

- Будет создана отредактированная копия.

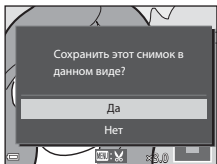

Размер изображения

Если размер кадрированной копии не превышает 320 x 240, при просмотре изображение будет показано в уменьшенном размере.



Кадрирование снимка в текущей вертикальной ориентации

С помощью функции **Повернуть снимок** (🔄50) поверните изображение, чтобы придать ему горизонтальную ориентацию. Выполнив кадрирование, восстановите вертикальную ориентацию изображения.

Подключение фотокамеры к телевизору (для просмотра снимков)

1 Выключите фотокамеру и подсоедините ее к телевизору.

- Подсоедините разъемы, соблюдая правильную ориентацию. Вставляя и извлекая разъемы, не удерживайте их под углом.

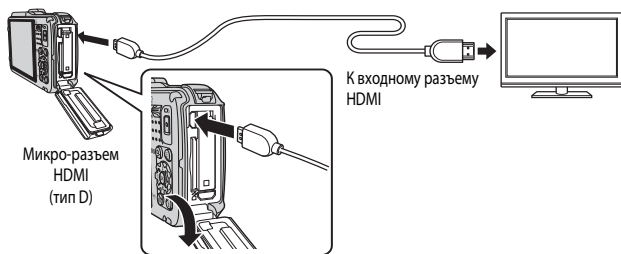

2 Переключите телевизор на внешний вход.

- Подробные сведения см. в документации, поставляемой в комплекте с телевизором.

3 Нажмите и удерживайте кнопку , чтобы включить фотокамеру.

- Изображения выводятся на экран телевизора.
- Монитор фотокамеры не включается.

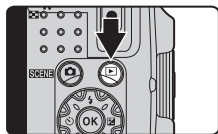

Использование пульта дистанционного управления телевизором (управление устройством HDMI)

Пульт дистанционного управления телевизором, совместимым с HDMI-CEC, можно использовать, чтобы выбирать снимки, включать или ставить на паузу режим просмотра, переключать режим полнокадрового просмотра и просмотра уменьшенных изображений и т. д.

- Установите для параметра **Управл. устр-вом HDMI** (74) в меню **Настройки ТВ** значение **Вкл.** (настройка по умолчанию) и подключите фотокамеру к телевизору с помощью HDMI-кабеля.
- Направьте пульт дистанционного управления на телевизор.

Подключение фотокамеры к принтеру (Прямая печать)

Для печати снимков без компьютера пользователи принтеров, совместимых с PictBridge, могут подключать фотокамеру непосредственно к принтеру.

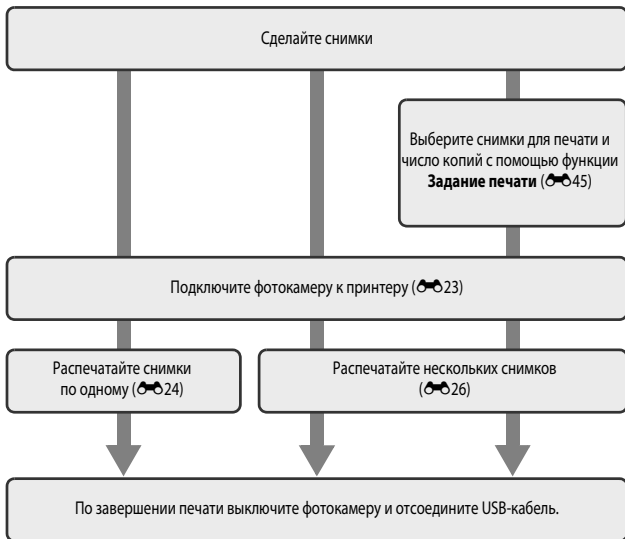

Подключение фотокамеры к принтеру

- 1 Выключите фотокамеру.
- 2 Включите принтер.
 - Проверьте настройки принтера.
- 3 Подключите фотокамеру к принтеру с помощью USB-кабеля.
 - Подсоедините разъемы, соблюдая правильную ориентацию. Вставляя и извлекая разъемы, не удерживайте их под углом.

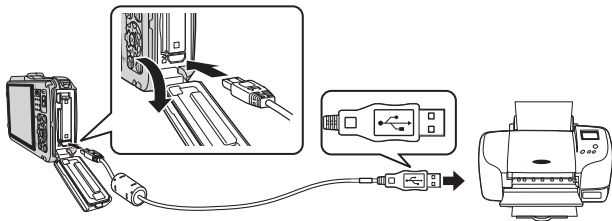

- 4 Фотокамера включится автоматически.
 - На мониторе фотокамеры появится стартовый экран **PictBridge** (1), затем откроется экран **Отпечатать выбор** (2).

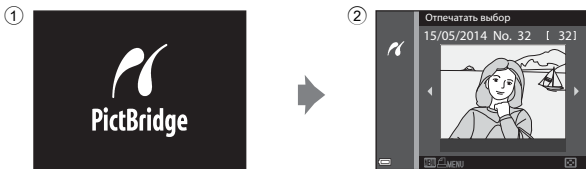

✓ Если не отображается стартовый экран PictBridge

Если для параметра **Зарядка от ПК** (🔌75) установлено значение **Авто**, то для некоторых принтеров выполнить печать через прямое подключение фотокамеры будет нельзя. Если стартовый экран PictBridge не отображается после включения фотокамеры, выключите фотокамеру и отсоедините USB-кабель. Установите **Зарядка от ПК** на **Выкл.**, а затем снова подключите фотокамеру к принтеру.

Печать отдельных снимков

- 1 Мульти-selectorом выберите нужный снимок и нажмите кнопку **OK**.
 - Поверните рычажок зуммирования в направлении **W** (📷), чтобы выбрать режим просмотра уменьшенных изображений, или в направлении **T** (🔍) для перехода в режим полнокадрового просмотра.

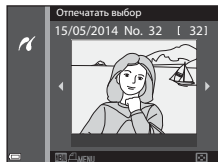

- 2 С помощью ▲▼ выберите **Кол-во копий** и нажмите кнопку **OK**.

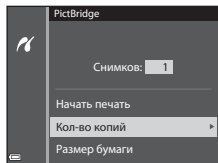

- 3 Выберите нужное количество копий (не более 9) и нажмите кнопку **OK**.

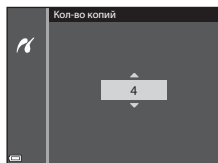

- 4** Выберите **Размер бумаги** и нажмите кнопку **OK**.

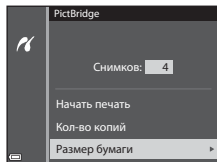

- 5** Выберите нужный формат бумаги и нажмите кнопку **OK**.

- Чтобы применить настройку формата бумаги, заданную на принтере, выберите формат бумаги **По умолчанию**.
- Доступные форматы бумаги, зависят от используемого принтера.

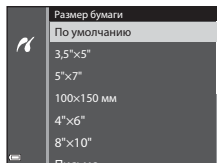

- 6** Выберите **Начать печать** и нажмите кнопку **OK**.

- Начнется печать.
- Чтобы отменить печать, нажмите кнопку **OK**.

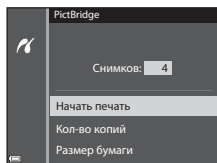

Печать нескольких снимков

- 1** Когда отобразится экран **Отпечатать выбор**, нажмите кнопку **MENU**.

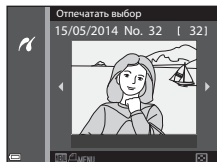

- 2** С помощью кнопки мультиселектора **▲▼** выберите **Размер бумаги** и нажмите кнопку **OK**.

- Чтобы выйти из меню печати, нажмите кнопку **MENU**.

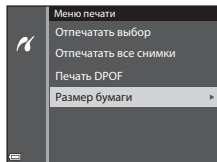

- 3** Выберите нужный формат бумаги и нажмите кнопку **OK**.

- Чтобы применить настройку формата бумаги, заданную на принтере, выберите формат бумаги **По умолчанию**.
- Доступные форматы бумаги, зависят от используемого принтера.

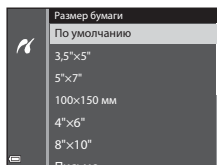

- 4** Выберите **Отпечатать выбор**, **Отпечатать все снимки** или **Печать DPOF** и нажмите кнопку **OK**.

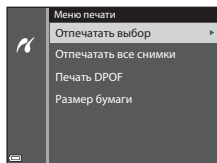

Отпечатать выбор

Выберите снимки (не более 99) и количество копий каждого снимка (не более 9).

- Используйте кнопку мультиселектора ◀▶, чтобы выбрать снимки, и кнопку ▲▼, чтобы задать количество копий для печати.
- Снимки, выбранные для печати, отмечаются значком 🖨️ и цифрой, указывающей количество копий, которое будет напечатано. Если не задано количество копий, выбор отменяется.
- Поверните рычажок зуммирования в направлении **W** (🔍), чтобы выбрать режим просмотра уменьшенных изображений, или в направлении **T** (📷) для перехода в режим полнокадрового просмотра.
- После завершения настройки нажмите кнопку **OK**.
- Когда отобразится показанный справа экран, выберите **Начать печать** и нажмите кнопку **OK**, чтобы начать печать.

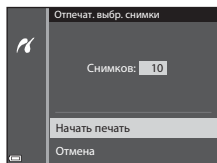
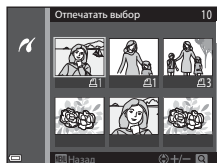

Отпечатать все снимки

Будет распечатано по одной копии всех изображений, сохраненных на карте памяти или во внутренней памяти.

- Когда отобразится показанный справа экран, выберите **Начать печать** и нажмите кнопку **OK**, чтобы начать печать.

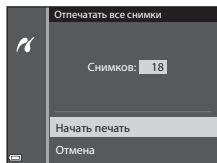

Печать DPOF

Печать снимков, для которых с помощью параметра **Задание печати** создано задание печати (📷45).

- Когда отобразится показанный справа экран, выберите **Начать печать** и нажмите кнопку **OK**, чтобы начать печать.

Для просмотра текущего задания печати выберите **Подтвердить** и нажмите кнопку **OK**.
Для того чтобы распечатать снимки, нажмите кнопку **OK** еще раз.

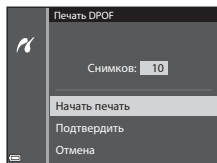

Редактирование видеороликов

Извлечение только нужной части видеоролика

Нужные фрагменты записанного видеоролика можно по желанию сохранить в виде отдельного файла.

1 Включите режим просмотра редактируемого видеоролика и нажмите на паузу в начальной точке желаемого фрагмента (📖74).

2 С помощью кнопки мультиселектора ◀▶ выберите 📏 на панели управления просмотром, а затем нажмите кнопку ОК.

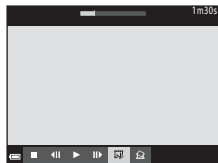

3 С помощью кнопки ▲▼ выберите пункт ✂️ (Выбрать точку начала) на панели редактирования.

- Нажмите кнопку мультиселектора ◀▶ для перемещения в начальную точку.
- Чтобы отменить редактирование, выберите ⏪ (Назад) и нажмите кнопку ОК.

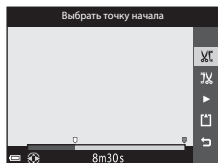

4 Используйте ▲▼, чтобы выбрать 🗑️ (Выбрать точку окончания).

- Нажмите кнопку мультиселектора ◀▶ для перемещения в конечную точку.
- Чтобы просмотреть выбранный фрагмент, выберите ▶️, а затем нажмите кнопку ОК. Чтобы остановить предварительный просмотр, нажмите кнопку ОК еще раз.

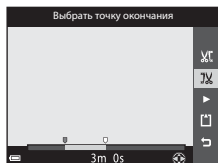

5 С помощью ▲▼ выберите 📁 (Сохранить) и нажмите кнопку ОК.

- Следуйте инструкциям на экране, чтобы сохранить видеоролик.

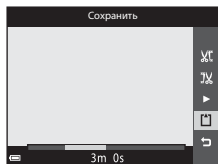

✓ Редактирование видеороликов. Примечания

- Во избежание неожиданного отключения фотокамеры во время редактирования ее батарея должна быть достаточно заряжена.
- Видеоролик, созданный с помощью редактирования, отредактировать еще раз нельзя.
- Итоговый вырезанный фрагмент видеоролика может немного отличаться от фрагмента, заданного начальной и конечной точкой.
- Видеоролики длиной менее двух секунд обрезать нельзя.

Сохранение кадра видеоролика в качестве снимка

Кадр отснятого видеоролика можно извлечь и сохранить в качестве снимка.

- Поставьте видеоролик на паузу, чтобы отобразить кадр для извлечения (📖 75).
- Кнопкой мультиселектора ◀▶ выберите 📷 и нажмите кнопку Ⓞ.

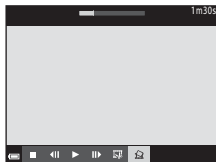

- Когда откроется диалоговое окно подтверждения, выберите **Да** и нажмите кнопку Ⓞ, чтобы сохранить снимок.
- Сохраненный снимок будет иметь нормальное качество изображения (коэффициент сжатия примерно 1:8). Размер изображения определяется типом (размером изображения) (👁 54) исходного видеоролика. Например, снимок, сохраненный из видеоролика, записанного с параметрами **1080p 1080/30p** (или **1080p 1080/25p**), будет иметь размер **1920** (1920 x 1080 пикселей).

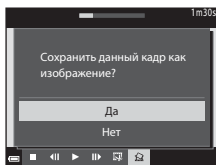

✓ Сохранение снимков из видеоролика. Примечания

Кадры видеороликов, записанных в формате **1080i 1080/60i** или **1080i 1080/50i**, или **480p 480/30p** или **480p 480/25p**, а также видеороликов HS (👁 54) нельзя сохранить как отдельные снимки.

Меню съемки (для режима (Авто))

Настройки режима изображения (размер и качество изображения)

Перейдите в режим изображения → кнопка **MENU** → Режим изображения → кнопка **OK**

Выберите комбинацию размера изображения и коэффициента сжатия, которая используется при сохранении снимков.

Чем выше настройка режима изображения, тем больше возможный размер печати снимка, а чем ниже коэффициент сжатия, тем выше качество изображения, однако количество снимков, которые можно сохранить, уменьшается.

Вариант*	Коэффициент сжатия	Соотношение сторон (горизонтальное / вертикальное)
16M * 4608 × 3456 ★	Прибл. 1/4	4:3
16M 4608 × 3456 (настройка по умолчанию)	Прибл. 1/8	4:3
8M 3264 × 2448	Прибл. 1/8	4:3
4M 2272 × 1704	Прибл. 1/8	4:3
2M 1600 × 1200	Прибл. 1/8	4:3
VGA 640 × 480	Прибл. 1/8	4:3
12M 4608 × 2592	Прибл. 1/8	16:9
1:1 3456 × 3456	Прибл. 1/8	1:1

* Общее число пикселей в снимке и число пикселей по горизонтали и по вертикали.

Пример: **16M 4608 × 3456** = прибл. 16 мегапикселей, 4608 × 3456 пикселей

Режим изображения. Примечания

- Режим изображения также можно изменить в других режимах съемки (помимо автоматического). Измененные настройки также можно применить к другим режимам съемки.
- Эта настройка не может быть изменена, если используются определенные настройки других функций.

Количество сохраняемых снимков

- Примерное количество снимков, которые можно сохранить, показано на мониторе во время съемки (22).
- Следует отметить, что в связи с характером сжатия файлов формата JPEG, количество сохраняемых снимков может существенно варьироваться в зависимости от изображения (даже при одинаковой емкости карт памяти и одинаковых настройках режима изображения). Кроме этого количество сохраняемых снимков может зависеть от модели карты памяти.
- Если число оставшихся кадров - не менее 10 000, число оставшихся снимков на дисплее будет показано как "9999".

Печать снимков с соотношением сторон 1:1

При печати снимков с соотношением сторон 1:1 задайте для принтера настройку "Рамка". Некоторые принтеры не могут быть использованы для печати изображений с соотношением сторон 1:1.

Баланс белого (настройка тона)



Выберите режим  (Авто) → кнопка **MENU** → символ меню  → Баланс белого → кнопка 

Регулировка баланса белого с учетом погодных условий и освещенности для более естественной передачи цвета на снимках.

- В большинстве ситуаций следует использовать **Авто**. Измените настройку, чтобы скорректировать тон на снимке.

Функция	Описание
AUTO Авто (настройка по умолчанию)	Баланс белого настраивается автоматически в соответствии с освещением.
PRE Ручная настройка	Используйте этот вариант, если желаемый результат не был достигнут при настройках Авто , Лампа накаливания и т. д. ( 33).
 Дневной свет	Баланс белого настроен для прямого солнечного света.
 Лампа накаливания	Используется при освещении лампами накаливания.
 Лампа дн. света	Используется при освещении люминесцентными лампами.
 Облачно	Используется при съемке в облачную погоду.
 Вспышка	Используется для съемки со вспышкой.

Баланс белого. Примечания

- Когда баланс белого настроен на любое значение, кроме **Авто** и **Вспышка** (48), выберите режим работы вспышки  (Выкл).
- Эта настройка не может быть изменена, если используются определенные настройки других функций.

Использование функции "Ручная настройка"

Используйте описанную ниже процедуру для изменения баланса белого при освещении, которое соответствует условиям съемки.

1 Используйте эталонный белый или серый объект для правильного определения баланса белого в условиях освещения, при котором будет производиться съемка.

2 С помощью кнопки мультиселектора ▲▼ выберите **Ручная настройка** в меню **Баланс белого** и нажмите кнопку **OK**.

- Объектив выдвинется в положение зума для замера баланса белого.

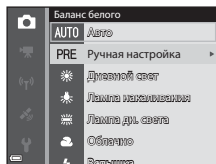

3 Выберите **Измерить**.

- Чтобы задать последнее замеренное значение, выберите **Отмена** и нажмите кнопку **OK**.

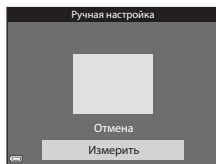

4 Скадрируйте эталонный объект в измерительном окне.

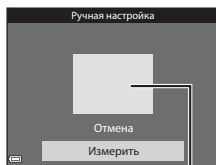

Измерительное окно

5 Нажмите кнопку **OK**, чтобы измерить значение.



- Происходит спуск затвора, и выполняется измерение. Изображение не сохраняется.

✓ Ручная настройка. Примечания

Ручная настройка не позволяет измерить освещение, обеспечиваемое вспышкой. Если во время съемки используется вспышка, выберите для параметра **Баланс белого** значение **Авто** или **Вспышка**.

Непрерывная съемка

Выберите режим  (Авто) → кнопка **MENU** → символ меню  → Непрерывный
→ кнопка 

Функция	Описание
 Покадровый (настройка по умолчанию)	При каждом нажатии спусковой кнопки затвора выполняется съемка одного кадра.
 Непрерывная В	При нажатии и удержании спусковой кнопки затвора выполняется непрерывная съемка. <ul style="list-style-type: none">Частота непрерывной съемки: приблизительно 6,9 кадров в секунду; максимальное количество кадров – около 5 (если задан режим изображения 16M 4608 x 3456).
 Непрерывная Н	При нажатии и удержании спусковой кнопки затвора выполняется непрерывная съемка. <ul style="list-style-type: none">Частота непрерывной съемки: приблизительно 2,2 кадров в секунду; максимальное количество кадров – около 33 (если задан режим изображения 16M 4608 x 3456).
 Буфер предв. съемки	Если кнопка спуска затвора нажата наполовину, начинается сохранение снимков в буфер предварительной съемки. Если затем нажать спусковую кнопку затвора до конца, фотокамера сохранит текущий снимок, а также снимки, сделанные непосредственно до полного нажатия кнопки ( 36). Эта функция позволяет не пропустить важный кадр. <ul style="list-style-type: none">Частота непрерывной съемки: приблизительно 20 кадров в секунду; максимальное количество кадров – около 25, включая не более 5 кадров, сохраняемых в буфер предварительной съемки.Для режима изображения устанавливается фиксированное значение 1M (размер изображения: 1280 x 960 пикселей).
 120 Непр. В: 120 кадров/с	При каждом полном нажатии спусковой кнопки затвора выполняется высокоскоростная съемка. <ul style="list-style-type: none">Частота кадров при непрерывной съемке – примерно 120 кадров в секунду, максимальное количество непрерывно снятых кадров - 50.Для режима изображения устанавливается фиксированное значение VGA 640 x 480.
 60 Непр. В: 60 кадров/с	При каждом полном нажатии спусковой кнопки затвора выполняется высокоскоростная съемка. <ul style="list-style-type: none">Частота кадров при непрерывной съемке – примерно 60 кадров в секунду, максимальное количество непрерывно снятых кадров – 25.Для режима изображения устанавливается фиксированное значение 1M (размер изображения: 1280 x 960 пикселей).

Функция	Описание
BSS BSS (выбор лучшего снимка)	<p>При нажатии и удержании спусковой кнопки затвора выполняется съемка (до 10 снимков), затем автоматически сохраняется самый четкий снимок.</p> <p>Используйте этот режим для съемки неподвижного объекта, если запрещено использовать вспышку, и фотокамера, возможно, будет дрожать.</p>
 Мультикадр 16	<p>Каждый раз, когда кнопка спуска затвора нажимается до конца, выполняется серия из 16 снимков, которые затем сохраняются как одно изображение.</p> <ul style="list-style-type: none"> • Частота кадров при непрерывной съемке: приблизительно 30 кадров в секунду. • Для режима изображения устанавливается фиксированное значение 5m (размер изображения: 2560 x 1920 пикселей). • Цифровой зум использовать нельзя. 

Непрерывная фотосъемка. Примечания

- Настройки фокусировки, экспозиции и баланса белого фиксируются на значениях, выбранных для первого снимка в каждой серии.
- Сохранение изображений после съемки может занять некоторое время.
- При повышении чувствительности на снимках может появиться шум.
- Частота кадров при непрерывной съемке может уменьшаться в зависимости от текущей настройки режима изображения, используемой карты памяти и условий съемки.
- На снимках, сделанных в режимах **Буфер предв. съемки**, **Непр. В: 120 кадров/с**, **Непр. В: 60 кадров/с** или **Мультикадр 16** при быстро мигающем освещении, например лампами дневного света, ртутными или натриевыми лампами, могут возникать полосы или перепады яркости или оттенков.

Буфер предв. съемки

При нажатии спусковой кнопки затвора наполовину или до конца изображения сохраняются описанным ниже способом.

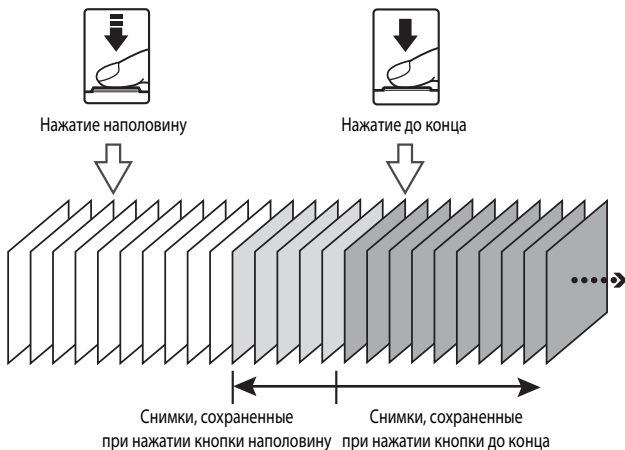

- Символ буфера предварительной съемки () подсвечен на мониторе зеленым, если спусковая кнопка затвора нажата наполовину.

Чувствительность

Выберите режим  (Авто) → кнопка **MENU** → символ меню  → Чувствительность → кнопка 

Чем выше чувствительность, тем более темные объекты доступны для съемки. Кроме этого, съемку объектов примерно одинаковой яркости можно выполнить с меньшей выдержкой, чтобы уменьшить смазывание изображения из-за перемещения объекта съемки или дрожания фотокамеры.

- Если выбирается более высокая чувствительность, на изображениях может появиться шум.

Функция	Описание
AUTO Авто (настройка по умолчанию)	Чувствительность автоматически задается в диапазоне ISO от 125 до 1600.
ISO AUTO Авто с фикс. диап.	С помощью этой функции можно задать диапазон, в котором фотокамера автоматически настраивает чувствительность: ISO 125–400 или ISO 125–800 .
125, 200, 400, 800, 1600, 3200, 6400	Значение чувствительности фиксируется в заданном значении.

Чувствительность. Примечания

Эта настройка не может быть изменена, если используются определенные настройки других функций.





Показ чувствительности на экране съемки

- Если выбрана настройка **Авто**, при автоматическом увеличении чувствительности отображается **ISO**.
- Если выбрана настройка **Авто с фикс. диап.**, отображается максимальное значение чувствительности.

Режим зоны АФ

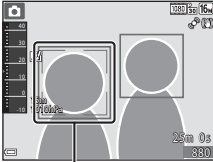
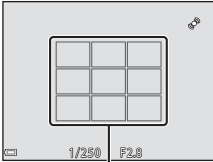
Выберите режим  (Авто) → кнопка **MENU** → символ меню  → Режим зоны АФ → кнопка **OK**

Эта функция используется для определения метода, которым фотокамера выбирает зону фокусировки в режиме автофокуса при съемке фотографий.

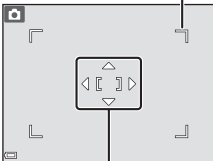
Функция	Описание	
<p> Приоритет лица</p>	<p>Обнаружив лицо, фотокамера фокусируется на нем. Дополнительные сведения см. в разделе "Использование функции распознавания лиц" (📖 62).</p> <p>При кадрировании композиции, на которой нет людей или не обнаружены лица, при нажатии спусковой кнопки затвора наполовину фотокамера автоматически выбирает зоны фокусировки (от 1 до 9 зон), в которых находится ближе всего расположенный к фотокамере объект.</p>	 <p data-bbox="650 583 809 608">Зона фокусировки</p>  <p data-bbox="692 864 850 889">Зоны фокусировки</p>
<p>[MF] Ручной выбор</p>	<p>Пользуясь кнопкой мультиселектора    , переведите зону фокусировки на нужное место.</p> <ul style="list-style-type: none"> Нажмите кнопку OK, чтобы с помощью мультиселектора отрегулировать вспышку или другие настройки. Еще раз нажмите кнопку OK, чтобы вернуться в режим перемещения зоны фокусировки. 	<p data-bbox="702 933 912 984">Размеры перемещаемой зоны фокусировки</p>  <p data-bbox="695 1239 853 1263">Зона фокусировки</p>

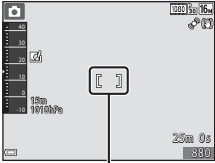
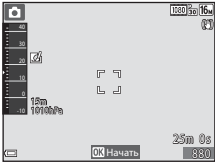
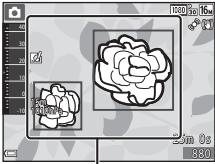
Функция	Описание
<p>[] Центр</p>	<p>Фокусировка выполняется по объекту в центре кадра.</p>  <p>Зона фокусировки</p>
<p>[] Ведение объекта</p>	<p>Используйте эту функцию для съемки движущихся объектов. Зарегистрируйте объект, на котором должна сфокусироваться фотокамера. Зона фокусировки будет автоматически перемещаться за отслеживаемым объектом. Дополнительные сведения см. в разделе "Использование функции "Ведение объекта"" (👁️40).</p>  <p>Зона фокусировки</p>
<p>[] АФ с обнаруж. объекта (настройка по умолчанию)</p>	<p>Обнаружив основной объект съемки, фотокамера фокусируется на нем.</p> <p>Дополнительные сведения см. в разделе "Использование функции "АФ с обнаруж. объекта"" (📖61).</p>  <p>Зоны фокусировки</p>

✓ Режим зоны АФ. Примечания

- При использовании цифрового зума фотокамера фокусируется на объекте в центре кадра, независимо от выбранного значения параметра **Режим зоны АФ**.
- Эта настройка не может быть изменена, если используются определенные настройки других функций.

📎 Режим зоны АФ для съемки видеороликов

Режим зоны АФ для съемки видеороликов можно выбрать в пункте **Режим зоны АФ** (👁️58) меню видео.

Использование функции "Ведение объекта"

Выберите режим  (Авто) → кнопка MENU → символ меню  → Режим зоны АФ → кнопка OK →  Ведение объекта → кнопка OK → кнопка MENU

1 Зарегистрируйте объект съемки.

- Совместите объект съемки, выбранный для ведения, с разметкой в центре монитора и нажмите кнопку **OK**.
- Когда объект съемки зарегистрирован, вокруг него отображается желтая рамка (зона фокусировки), и начинается ведение объекта.
- Если объект съемки невозможно зарегистрировать, рамка становится красной. Измените композицию кадра и попробуйте снова зарегистрировать объект съемки.
- Чтобы отменить регистрацию объекта съемки, нажмите кнопку **OK**.
- Если фотокамера не может продолжить ведение зарегистрированного объекта, зона фокусировки исчезает. Зарегистрируйте объект съемки еще раз.

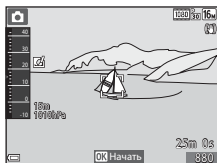

2 Чтобы сделать снимок, нажмите спусковую кнопку затвора до конца.

- Если нажать спусковую кнопку затвора, когда зона фокусировки не отображена, фотокамера сфокусируется на объекте в центре кадра.

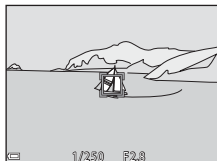

Ведение объекта. Примечания

- Если во время ведения объекта выполняются другие операции, например, зуммирование, регистрация объекта съемки отменяется.
- Ведение объекта возможно не во всех условиях съемки.

Режим автофокуса

Выберите режим  (Авто) → кнопка MENU → символ меню  → Режим автофокуса → кнопка 

Выберите способ фокусировки в режиме фотосъемки.

Функция	Описание
AF-S Покадровая АФ	Фотокамера выполняет фокусировку только при нажатии спусковой кнопки затвора наполовину.
AF-F Непрерывный АФ	Фотокамера продолжает фокусировку, даже если спусковая кнопка затвора не нажата наполовину. Во время фокусировки слышен звук перемещения объектива.
PRE-AF Предвар. фокусировка (настройка по умолчанию)	Даже если спусковая кнопка затвора не нажата наполовину, то при существенном изменении сфокусированной композиции, фотокамера будет выполнять автоматическую фокусировку.







Режим автофокуса для съемки видеороликов

Режим автофокуса для съемки видеороликов можно выбрать в пункте **Режим автофокуса** (59) меню видео.

Быстрые эффекты

Выберите режим  (Авто) → кнопка MENU → символ меню  → Быстрые эффекты → кнопка 

Функция	Описание
 Вкл. (настройка по умолчанию)	В режиме  (Авто) нажмите кнопку  сразу же после того, как отпустите спусковую кнопку затвора, чтобы вызвать экран выбора эффектов и воспользоваться функцией быстрых эффектов ( 46).
Выкл.	Отключение функции быстрых эффектов (во время съемки).



Быстрые эффекты. Примечания

Эта настройка не может быть изменена, если используются определенные настройки других функций.

Меню "Интеллект. портрет"

- Дополнительные сведения о функции **Режим изображения** см. в разделе "Настройки режима изображения (размер и качество изображения)" (👓30).

Смягчение тона кожи

Выберите режим "Интеллект. портрет" → кнопка MENU → символ меню 😊
→ Смягчение тона кожи → кнопка OK

Функция	Описание
♦♦ Высокий уровень	При спуске затвора фотокамера распознает лица (не более 3) и, прежде чем сохранить полученный снимок, обрабатывает его, смягчая тон кожи на изображении. Вы можете выбрать интенсивность этого эффекта.
♦♦ Средний уровень (настройка по умолчанию)	
♦ Низкий уровень	
Выключить	Выключение эффекта смягчения тона кожи.

Эффект смягчения тона кожи не отображается при кадрировании снимков. Результаты можно проверить в режиме просмотра после съемки.

Таймер улыбки

Выберите режим "Интеллект. портрет" → кнопка **MENU** → символ меню ☺
→ Таймер улыбки → кнопка **OK**

Фотокамера распознает лица, а затем автоматически делает снимок при обнаружении улыбки.

Функция	Описание
 Включить (настройка по умолчанию)	При обнаружении улыбки фотокамера делает один снимок.
Выключить	Выключение таймера улыбки.

Таймер улыбки. Примечания

Эта настройка не может быть изменена, если используются определенные настройки других функций.

Отслеж. моргания

Выберите режим "Интеллект. портрет" → кнопка **MENU** → символ меню 
→ Отслеж. моргания → кнопка 

Функция	Описание
 Вкл.	<p>Фотокамера автоматически выполняет спуск затвора дважды при каждом снимке и сохраняет то изображение, на котором глаза открыты.</p> <ul style="list-style-type: none">Если фотокамера сохранила изображение, на котором глаза, возможно, закрыты, на дисплее в течение нескольких секунд отображается показанное справа диалоговое окно.
Выкл. (настройка по умолчанию)	Выключение функции отслеживания моргания.

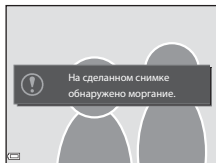



Отслеж. моргания. Примечания

Эта настройка не может быть изменена, если используются определенные настройки других функций.

Меню просмотра

- Дополнительные сведения о функциях редактирования изображений см. в разделе "Редактирование снимков" (📷13).
- Дополнительные сведения о функциях **Избранные снимки** и **Удалить из избранных** см. в разделе "Режим избранных снимков" (📷5).

Задание печати (формирование задания печати DPOF)

Нажмите кнопку  (режим просмотра) → кнопка **MENU** → Задание печати → кнопка 

Если настройки задания печати заданы заранее, их можно использовать с перечисленными ниже способами печати.

- Можно отнести карту памяти в фотолабораторию, которая предлагает услуги цифровой печати в формате DPOF (Digital Print Order Format).
- Можно вставить карту памяти в гнездо DPOF-совместимого принтера.
- Можно подключить фотокамеру к принтеру, совместимому с PictBridge (📷22).

1 С помощью кнопки мультиселектора ▲▼ выберите функцию **Выбрать снимки** и нажмите кнопку .

- В режимах избранных снимков, автосортировки или списка по дате показанный справа экран не отображается. Переходите к пункту 2.

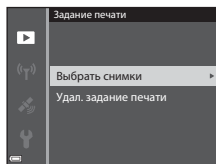

2 Выберите снимки (не более 99) и количество копий каждого снимка (не более 9).

- Используйте кнопку мультиселектора ◀▶, чтобы выбрать снимки, и кнопку ▲▼, чтобы задать количество копий для печати.
- Снимки, выбранные для печати, отмечаются значком  и цифрой, указывающей количество копий, которое будет напечатано. Если не задано количество копий, выбор отменяется.
- Поверните рычажок зуммирования в направлении **T** (Q), чтобы выбрать режим полнокадрового просмотра, или в направлении **W** (R) для перехода в режим просмотра уменьшенных изображений.
- После завершения настройки нажмите кнопку **OK**.

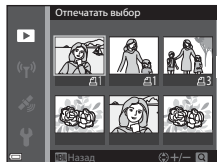

3 Выберите, следует ли печатать дату съемки и информацию о снимке.

- Выберите **Дата** и нажмите кнопку **OK**, чтобы впечатать дату съемки на всех снимках.
- Выберите **Информация** и нажмите кнопку **OK**, чтобы впечатать на всех снимках значения выдержки и диафрагмы.
- Наконец, выберите **Готово** и нажмите кнопку **OK**, чтобы завершить задание печати.

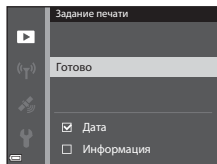

Печать даты съемки и информации о снимке. Примечания

- Не все принтеры поддерживают печать даты съемки и информации о съемке.
- Информация о съемке не впечатывается, если фотокамера подключена к принтеру.
- Настройки **Дата** и **Информация** сбрасываются при каждом вызове на экран функции **Задание печати**.
- На снимках впечатывается та дата, которая была сохранена в момент съемки.
- Если во время съемки была активирована функция **Печать даты** (67), будет впечатана только дата, сохраненная в момент съемки, даже если для функции **Задание печати** выбрано впечатывание даты.



✓ Задание печати. Примечание

Если задание печати сформировано в режиме избранных снимков, автосортировки или списка по дате, показанный ниже экран отображается, когда для печати помечены снимки, помимо снимков, помеченных для печати в выбранном альбоме, выбранной категории или сделанных в выбранные даты.

- **Да:** метки печати не снимаются с других снимков; текущие настройки задания печати добавляются к предыдущим.
- **Нет:** метки печати снимаются с других снимков, и используются настройки только текущего задания печати.

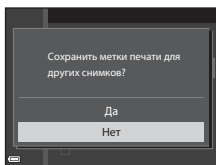

Режим избранных снимков
или режим автосортировки

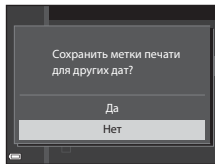

Режим списка по дате

Если полное число снимков в задании печати превышало 99 в момент применения новых настроек, то появится указанный ниже экран.

- **Да:** метки печати снимаются с других снимков, и используются настройки только текущего задания печати.
- **Отмена:** метки печати не снимаются с других снимков, и текущие настройки задания печати отменяются.

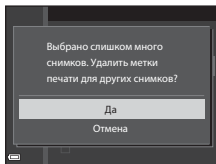

Режим избранных снимков
или режим автосортировки

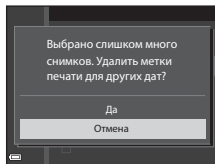

Режим списка по дате



📎 Отмена существующего задания печати

Выберите **Удал. задание печати** в пункте 1 меню "Задание печати (формирование задания печати DPOF)" (🔍45).

📎 Дополнительные сведения



Дополнительные сведения см. в разделе "Печать снимков с соотношением сторон 1:1" (🔍31).

Показ слайдов

Нажмите кнопку  (режим просмотра) → кнопка **MENU** → Показ слайдов → кнопка 



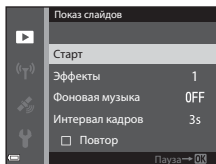

Поочередная демонстрация снимков в формате автоматического "слайд-шоу". Если режим показа слайдов используется для просмотра видеороликов, отображается только первый кадр каждого видеоролика.

1 Нажмите кнопку мультиселектора , чтобы выбрать **Старт**, затем нажмите кнопку .

- Начинается показ слайдов.
- Перед тем как выбрать **Старт**, выберите перечисленные ниже опции и нажмите на кнопку , чтобы изменить настройку.
 - **Эффекты**: выберите эффект для показа слайдов - **Классический** (настройка по умолчанию) или **Зум**.
 - **Фоновая музыка**: выберите вариант **ON** или **OFF** (настройка по умолчанию).
 - **Интервал кадров**: выберите **В ручном режиме** или отображение времени показа.
 - **Повтор**: для автоматического повтора показа слайдов нажмите на кнопку , чтобы появилось обозначение .
- Максимальное время просмотра не может превышать примерно 30 минут, даже если включена функция **Повтор**.





2 Выберите "Конец" или "Начать снова".



- Экран, показанный справа, открывается после окончания показа слайдов или в режиме паузы. Чтобы выйти из режима показа слайдов, выберите  и нажмите кнопку . Для возобновления показа слайдов выберите  и нажмите кнопку .



Операции, выполняемые во время просмотра

- Нажмите  для показа предыдущего/следующего снимка. Нажмите и удерживайте для быстрой прокрутки назад/вперед.
- Если задана настройка **Фоновая музыка**, нажмите на кнопку зуммирования (**T** или **W**), чтобы отрегулировать громкость.
- Нажмите кнопку , чтобы приостановить или закончить показ слайдов.

Защита

Нажмите кнопку  (режим просмотра) → кнопка **MENU** → Защита → кнопка 

Устанавливается защита выбранных снимков от случайного удаления.

Выберите снимки, для которых необходимо установить или отменить ранее установленную защиту, на экране выбора снимков (49).



Не забывайте, что форматирование внутренней памяти фотокамеры или карты памяти приведет к необратимому удалению защищенных файлов (73).

Экран выбора изображений

Если открыт экран выбора изображений (примерный вид этого экрана показан справа), выполните описанные ниже процедуры, чтобы выбрать изображения.



1 Выберите снимок для просмотра кнопкой мультиселектора .

- Поверните рычажок зуммирования () в направлении **T** () , чтобы перейти в режим полнокадрового просмотра, или в направлении **W** () , чтобы перейти в режим просмотра уменьшенных изображений.
- Для функций **Повернуть снимок**, **Выбрать основн. снимок** и **Экран приветствия** можно выбрать только одно изображение. Переходите к пункту 3.



2 Подтвердите или отмените выбор (или задайте количество копий) кнопкой мультиселектора .

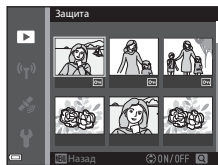

- При выборе изображения снизу от изображения появляется символ. Повторите действия, описанные в пунктах 1 и 2, чтобы выбрать дополнительные изображения.





3 Нажмите кнопку , чтобы подтвердить выбор изображений.

- После того как выбрана настройка **Избранные снимки**, на экране появляется диалоговое окно подтверждения. Выполните инструкции на экране.

Повернуть снимок

Нажмите кнопку  (режим просмотра) → кнопка **MENU** → Повернуть снимок → кнопка 

Выбор ориентации сохраненных снимков в режиме просмотра. Снимки могут быть развернуты на 90 градусов по часовой стрелке или на 90 градусов против часовой стрелки.

Выберите снимок на экране выбора (49). Когда откроется экран "Повернуть снимок", поверните изображение на 90 градусов с помощью кнопки мультиселектора .

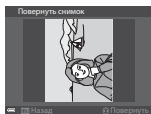

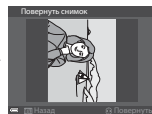
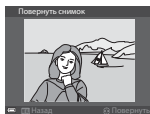

Поворот на 90 градусов
против часовой стрелки



Поворот на 90 градусов
по часовой стрелке





Нажмите кнопку , чтобы подтвердить и сохранить ориентацию изображения.

Звуковая заметка

Нажмите кнопку  (режим просмотра) → выберите снимок → кнопка **MENU** →
Звуковая заметка → кнопка 

Звуковые заметки можно записывать и прикреплять к изображениям.

Запись звуковых заметок

- Нажмите и удерживайте кнопку , чтобы выполнить запись (примерная продолжительность - не более 20 секунд).
- Не дотрагивайтесь до микрофона.
- Во время записи на мониторе мигают символы **REC** и .
- После окончания записи открывается экран воспроизведения звуковых заметок. Нажмите кнопку , чтобы воспроизвести звуковую заметку.
- Перед записью новой звуковой заметки необходимо удалить существующую звуковую заметку (51).
- В режиме полнокадрового просмотра снимки, к которым прикреплены звуковые заметки, помечены символом .





Воспроизведение звуковых заметок



Выберите снимок, помеченный символом , а затем нажмите кнопку **MENU**.

- Нажмите кнопку , чтобы воспроизвести звуковую заметку. Чтобы остановить воспроизведение, нажмите эту кнопку еще раз.
- Отрегулировать громкость воспроизведения можно с помощью рычажка зуммирования.



Удаление звуковых заметок



Нажмите кнопку  во время отображения экрана, описанного в разделе "Воспроизведение звуковых заметок" (51).

При появлении диалогового окна подтверждения выберите **Да** с помощью кнопки мультиселектора  , а затем нажмите кнопку .

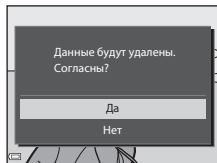

- Чтобы удалить звуковую заметку, прикрепленную к защищенному снимку, сначала нужно отменить настройку **Защита**.





Копирование (копирование файлов из внутренней памяти на карту памяти и обратно)

Нажмите кнопку  (режим просмотра) → кнопка MENU → Копирование → кнопка 

Копирование снимков с карты памяти во внутреннюю память фотокамеры и наоборот.

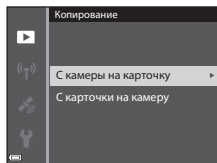
- 1 Кнопкой мультиселектора   выберите, куда следует скопировать снимки, затем нажмите кнопку .



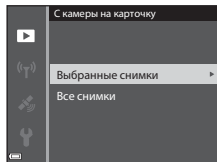

- 2 Выберите параметр копирования и нажмите кнопку .

- Если выбран параметр **Выбранные снимки**, укажите нужные снимки на экране выбора снимков (49).
- Если выбрана операция **С карточки на камеру**, операция "Все снимки" недоступна.



Копирование снимков. Примечания

- Копировать можно только файлы тех форматов, которые могут быть записаны на этой фотокамере.
- Если съемка была выполнена фотокамерой другой модели, или снимки были изменены на компьютере, корректное выполнение этой операции не гарантировано.
- Настройки **Задание печати** (45), заданные для снимков, не копируются.
- Скопированные снимки или видеоролики нельзя отобразить в режиме автосортировки (9).
- Если скопирован снимок, добавленный в альбом (5), то скопированный снимок в альбом не добавляется.



Копирование снимков, входящих в последовательность. Примечания

- Если с помощью функции **Выбранные снимки** выбран основной снимок последовательности, копируются все снимки, входящие в последовательность.
- Если кнопка **MENU** нажата во время просмотра снимков, входящих в последовательность, будет доступна только функция копирования **С карточки на камеру**. Если выбрана функция **Текущая последоват-сть**, копируются все изображения, входящие в последовательность.



Копирование на карту памяти, на которой нет записанных снимков

При переключении фотокамеры в режим просмотра появляется сообщение **В памяти нет снимков**. Нажмите кнопку **MENU**, чтобы выбрать **Копирование**.

Свойства отображения последовательности

Нажмите кнопку (режим просмотра) → кнопка **MENU** → Свойства отобр. послед. → кнопка **OK**

Выберите способ показа изображений, входящих в последовательность (11).

Функция	Описание
Отдельные снимки	Отдельное отображение каждого снимка в последовательности. отображается на экране просмотра.
Только основной снимок (настройка по умолчанию)	Показ только основного снимка из последовательности.

Настройки применяются ко всем последовательностям и сохраняются в памяти фотокамеры даже при ее выключении.

Выбрать основн. снимок

Нажмите кнопку (режим просмотра) → отображение последовательности, в которой вы хотите изменить основной снимок → кнопка **MENU** → Выбрать основн. снимок → кнопка **OK**

Выберите в качестве основного снимка последовательности другой снимок.

- Когда откроется экран выбора основного снимка, выберите снимок (49).

Меню видео

Параметры видео











Перейдите в режим съемки → кнопка **MENU** → символ меню  → Параметры видео
→ кнопка 

Выберите нужный параметр видео для записи.

Задайте нормальную скорость или HS (высокую скорость) (55) для записи видеороликов с возможностью просмотра в замедленном или ускоренном темпе.

- Для записи видеороликов рекомендуется использовать карты памяти не ниже 6-го класса (31).

Видео с нормальной скоростью воспроизведения





Функция (Размер изображения/частота кадров ¹ , формат файла)	Размер изображения	Соотношение сторон (горизонтальное / вертикальное)
 1080/30p  1080/25p (настройка по умолчанию)	1920 × 1080	16:9
 1080/60i  1080/50i	1920 × 1080	16:9
 720/30p  720/25p	1280 × 720	16:9
 iFrame 720/30p ²  iFrame 720/25p ²	1280 × 720	16:9
 480/30p  480/25p	640 × 480	4:3

¹ Настройки и варианты частоты кадров, которые могут быть заданы, зависят от параметра **Ч.к.при видеосъем.**, заданного в меню видео (61).

² iFrame – формат, поддерживаемый компанией Apple Inc. При записи видеороликов во внутреннюю память запись может остановиться до достижения максимально допустимой длины видеоролика.

Параметры видео HS

Записанные видеоролики воспроизводятся на быстрой или медленной скорости.
См. раздел "Видеозапись в замедленном и ускоренном режиме (видео HS)" (👓56).

Функция	Размер изображения Соотношение сторон (горизонтальное / вертикальное)	Описание
 HS 240/8x	320 x 240 4:3	Видеоролики с замедленным темпом (1/8 нормальной скорости) <ul style="list-style-type: none">• Макс. длительность записи:* 10 сек. (время воспроизведения: 1 мин. 20 сек.)
 HS 480/4x	640 x 480 4:3	Видеоролики с замедленным темпом (1/4 нормальной скорости) <ul style="list-style-type: none">• Макс. длительность записи:* 15 сек. (время воспроизведения: 1 мин.)
 HS 720/2x	1280 x 720 16:9	Видеоролики с замедленным темпом (1/2 нормальной скорости) <ul style="list-style-type: none">• Макс. длительность записи:* 30 сек. (время воспроизведения: 1 мин.)
 HS 1080/0,5x	1920 x 1080 16:9	Видеоролики с ускоренным темпом (в 2 раза быстрее нормальной скорости) <ul style="list-style-type: none">• Макс. длительность записи:* 2 мин. (время воспроизведения: 1 мин.)

- * Во время съемки видеороликов скорость записи можно переключать с нормальной на замедленную или ускоренную.
Указанное здесь максимальное время записи относится только к той части видеоролика, которая записана в ускоренном или замедленном режиме.

Видео HS. Примечания

- Звук не записывается.
- После начала видеозаписи настройки зума, фокусировки, экспозиции и баланса белого зафиксированы.

Видеозапись в замедленном и ускоренном режиме (видео HS)

Перейдите в режим съемки → кнопка **MENU** → символ меню  → Параметры видео → кнопка **OK**

Видеоролики, записанные в режиме HS, можно воспроизводить с замедленной скоростью - 1/8, 1/4 или 1/2 обычной скорости, или в ускоренном темпе - в два раза быстрее обычной скорости.

1 Выберите кнопкой мультиселектора ▲▼ параметр HS видео () и нажмите кнопку **OK**.

- После задания параметра нажмите кнопку **MENU**, чтобы вернуться к экрану съемки.

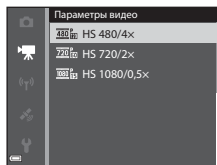

2 Чтобы начать запись, нажмите кнопку (запись видео).

- Запись видео начнется с высокой скоростью, если в пункте **Открыть с метражом HS** меню видео выбрано **Вкл.**, или с нормальной скоростью, если в этом пункте выбрано **Выкл.**
- Фотокамера будет переключаться из режима съемки видео с нормальной скоростью в режим видео HS при каждом нажатии кнопки **OK**.
- Символ параметров видео будет меняться при переключении режима видео HS на режим съемки видео с нормальной скоростью.
- Когда будет достигнуто максимальное время записи для видео HS (), фотокамера автоматически переключится на съемку видеоролика с нормальной скоростью.

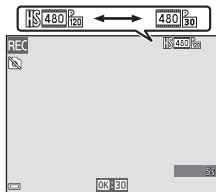

3 Чтобы остановить запись, нажмите кнопку (запись видео).



Воспроизведение в замедленном и в ускоренном темпе

Запись видео с нормальной скоростью:

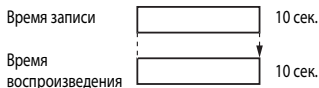

При записи в режиме $\frac{480}{25}$ P HS 480/4x ($\frac{480}{30}$ P HS 480/4x):

Видео записывается со скоростью в 4 раза быстрее нормальной.

Воспроизведение осуществляется в замедленном темпе, со скоростью в 4 раза медленнее.

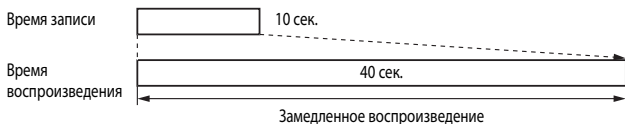

При записи в режиме $\frac{1080}{15}$ P HS 1080/0,5x ($\frac{1080}{25}$ P HS 1080/0,5x):

Видео записывается со скоростью в 2 раза медленнее нормальной.

Воспроизведение осуществляется в ускоренном темпе, со скоростью в 2 раза быстрее.

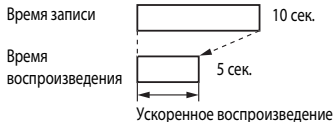

Открыть с метражом HS

Перейдите в режим съемки → кнопка MENU → символ меню  → Открыть с метражом HS → кнопка OK

Настройка начала записи видео HS с повышенной или нормальной скоростью.

Функция	Описание
Вкл. (настройка по умолчанию)	Запись видео HS при начале съемки видео.
Выкл.	Запись видео с нормальной скоростью при начале съемки видео.

Режим зоны АФ

Перейдите в режим съемки → кнопка MENU → символ меню  → Режим зоны АФ → кнопка OK

Эта функция используется для определения метода, которым фотокамера выбирает зону фокусировки в режиме съемки видео.

Функция	Описание
 Приоритет лица (настройка по умолчанию)	Обнаружив лицо, фотокамера фокусируется на нем. Дополнительные сведения см. в разделе "Использование функции распознавания лиц" (📖62)
[■] Центр	Фокусировка выполняется по объекту в центре кадра.

Режим зоны АФ для съемки видеороликов. Примечания



Режим зоны АФ с фокусировкой по центру выбирается в нижеуказанных ситуациях, даже если выбран **Приоритет лица**.

- Когда для режима **Видео VR** установлено значение **Вкл. (гибрид)**, и в пункте **Параметры видео** задано **1080i/60i** или **1080i/50i**.
- Когда для параметра **Режим автофокуса** в меню видео задано значение **Покадровая АФ**, и до момента нажатия на кнопку  (запись видео) не обнаружены лица.
- Если "Видео HS" выбрано в меню **Параметры видео**.

Режим автофокуса

Перейдите в режим съемки → кнопка **MENU** → символ меню  → Режим автофокуса
→ кнопка 

Задание режима фокусировки фотокамеры во время записи видеороликов.

Функция	Описание
AF-S Покадровая АФ (настройка по умолчанию)	Фокусировка блокируется, когда для начала записи нажимается кнопка  ( запись видео). Выберите эту функцию, если расстояние от фотокамеры до объекта съемки практически не меняется.
AF-F Непрерывный АФ	Фотокамера выполняет непрерывную фокусировку. Выберите эту функцию, если расстояние от фотокамеры до объекта существенно изменится в течение съемки. В записанном видеоролике может быть слышен звук, сопровождающий фокусировку фотокамеры. Рекомендуется использовать настройку Покадровая АФ , чтобы на записи не был слышен звук фокусировки.



- Если в пункте **Параметры видео** задан режим записи видео HS, выбирается фиксированная настройка **Покадровая АФ**.

Видео VR

Перейдите в режим съемки → кнопка **MENU** → символ меню  → Видео VR → кнопка 

Эта функция используется, чтобы уменьшить влияние вибраций фотокамеры во время съемки видео.

При использовании штатива для обеспечения устойчивости фотокамеры эту функцию следует установить на **Выкл.**

Функция	Описание
 * Вкл. (гибрид) (настройка по умолчанию)	Обеспечивается оптическая компенсация вибраций фотокамеры методом смещения объектива. Также выполняется электронное подавление вибраций с помощью обработки изображения. Угол обзора (т. е. область, видимая в кадре) при этом сужается.
 Вкл.	Обеспечивается компенсация вибраций фотокамеры методом смещения объектива.
Выкл.	Компенсация не выполняется.



Видео VR. Примечания

В некоторых ситуациях воздействие вибраций фотокамеры может быть скомпенсировано не полностью.

Подсветка для видео

Перейдите в режим съемки → кнопка **MENU** → символ меню  → Подсветка для видео → кнопка 

Активация или отключение подсветки для помощи при видеозаписи в условиях слабой освещенности.

Функция	Описание
Вкл.	Подсветка при видеозаписи загорается во время записи видеороликов.
Выкл. (настройка по умолчанию)	Подсветка при видеозаписи выключена.

Подавл. шумов от ветра

Перейдите в режим съемки → кнопка **MENU** → символ меню  → Подавл. шумов от ветра → кнопка **OK**

Укажите, нужно ли во время съемки видео подавлять шум ветра.

Функция	Описание
 Вкл.	Уменьшение шума, который возникает в микрофоне из-за порывов ветра. Во время воспроизведения могут быть плохо слышимы другие звуки.
Выкл. (настройка по умолчанию)	Подавление шумов, создаваемых ветром, неактивно.

- Если в пункте **Параметры видео** задан режим записи видео HS, выбирается фиксированная настройка **Выкл.**

Частота кадров

Перейдите в режим съемки → кнопка **MENU** → символ меню  → Ч.к. при видеосъем. → кнопка **OK**

Выберите частоту кадров для записи видео.

При переключении частоты кадров изменяются доступные варианты этого параметра в меню

Параметры видео ( 54).

- **30 кадров/с (30p/60i)** подходит для просмотра видеозаписей на телевизорах с системой NTSC, **25 кадров/с (25p/50i)** - для просмотра видеозаписей на телевизорах с системой PAL.

Меню настройки

Экран приветствия

Нажмите кнопку **MENU** → символ меню  → Экран приветствия → кнопка **OK**





Настройка экрана приветствия, который открывается после включения фотокамеры.

Функция	Описание
Нет (настройка по умолчанию)	Без показа экрана приветствия.
COOLPIX	Показ экрана приветствия с логотипом COOLPIX.
Выбрать снимок	Показ изображения, выбранного для экрана приветствия. <ul style="list-style-type: none">• Открывается экран выбора снимка. Выберите снимок (49) и нажмите кнопку OK.• Поскольку копия выбранного снимка сохраняется в памяти фотокамеры, он будет показан после включения фотокамеры, даже если оригинальный снимок удален.• Нельзя выбрать изображения, снятые с помощью функции "Простая панорама".• Снимок нельзя выбрать, если размер изображения получился слишком маленьким после применения функции уменьшения снимка или его обрезки.

Часовой пояс и дата

Нажмите кнопку **MENU** → символ меню  → Часовой пояс и дата → кнопка **OK**

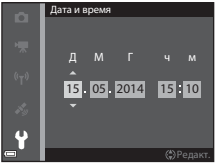
Настройка часов фотокамеры.

Функция	Описание
Дата и время	<ul style="list-style-type: none">Выберите пункт: нажмите кнопку мультиселектора  (переключение между параметрами Д, М, Г, ч и м).Отредактируйте дату и время: нажмите  .Подтверждение настройки: выберите настройку М и нажмите кнопку OK. 
Формат даты	Выберите Год/месяц/день , Месяц/день/год или День/месяц/год .
Часовой пояс	Задание часового пояса и летнего времени. <ul style="list-style-type: none">Если пункт назначения () задается после того как задан домашний часовой пояс () , автоматически вычисляется разница во времени между пунктом назначения и домашним часовым поясом, и сохраняются значения даты и времени для выбранного региона.

Настройка часового пояса

- 1 Нажмите кнопку мультиселектора ▲▼, чтобы выбрать **Часовой пояс**, затем нажмите кнопку OK.

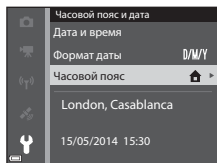

- 2 Выберите **Дом. час. пояс** или **Пункт назначения**, затем нажмите кнопку OK.
 - Дата и время, отображаемые на мониторе, меняются в зависимости от выбранного варианта: домашний часовой пояс или пункт назначения.

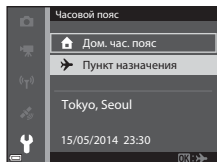

- 3 Нажмите ►.

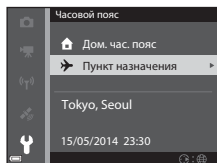

- 4 Выберите часовой пояс с помощью кнопки ◀▶.

- Нажмите ▲, чтобы активировать функцию летнего времени. На экране появится обозначение ☀. Нажмите ▼, чтобы отключить летнее время.
- Нажмите кнопку OK, чтобы подтвердить часовой пояс.
- Если для заданного домашнего часового пояса или для пункта назначения не отображается корректное время, настройте время в пункте **Дата и время**.

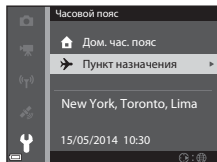
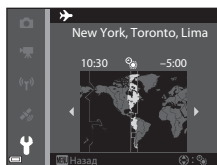

Настройки монитора

Нажмите кнопку **MENU** → символ меню  → Настройка монитора → кнопка 

Функция	Описание
Информация о фото	Выбор или отмена выбора отображения информации на мониторе.
Просмотр снимка	Данная настройка определяет, будет или не будет изображение выводиться на экран сразу же после съемки. <ul style="list-style-type: none"> • Настройка по умолчанию: Вкл.
Яркость	Можно выбрать один из пяти вариантов. <ul style="list-style-type: none"> • Настройка по умолчанию: 3.

Настройки монитора. Примечания

Если для параметра **Быстрые эффекты** () задано значение **Вкл.**, изображение появляется на мониторе после съемки каждого кадра, независимо от настройки **Просмотр снимка**.

Информация о фото

	Режим съемки	Режим просмотра
Показать		
Авто (настройка по умолчанию)	Текущие настройки и операционные показатели отображаются так же, как и для функции Показать . Если никаких действий не выполняется в течение нескольких секунд, информация скрывается, как и при использовании функции Скрыть . Информация снова выводится на экран при выполнении следующей операции.	
Скрыть		

Режим съемки

Режим просмотра

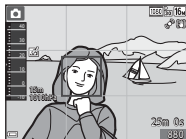
Сетка
кадрир.+авто

В дополнение к информации, показанной с помощью функции **Авто**, на экране появляется сетка, помогающая скадрировать снимок. В режиме съемки видеороликов сетка на экране не отображается.



Текущие настройки и операционные показатели отображаются так же, как и для функции **Авто**.

Кадр видео+авто

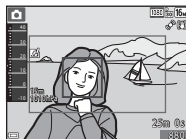

В дополнение к информации, показанной с помощью функции **Авто**, перед началом записи на экране появляется кадр, отражающий область, которая будет охвачена при съемке видео. В режиме съемки видеороликов видеокадр на экране не отображается.



Текущие настройки и операционные показатели отображаются так же, как и для функции **Авто**.

Печать даты (впечатывание даты и времени)

Нажмите кнопку **MENU** → символ меню  → Печать даты → кнопка 

Во время съемки можно записывать на снимках дату и время съемки, а затем распечатывать эту информацию (даже на принтерах, которые не поддерживают печать даты) (46).



Функция	Описание
DATE Дата	Печать даты на снимках.
DATE  Дата и время	Печать даты и времени на снимках.
Выкл. (настройка по умолчанию)	Без печати даты и времени на снимках.

Печать даты. Примечания

- Дату, которая является неотъемлемой частью снимка, невозможно удалить. Дату и время нельзя впечатать на снимки после съемки.
- Впечатывание даты и времени невозможно в указанных далее случаях.
 - Если выбран сюжетный режим **Спорт**, **Ночной портрет** (и задана настройка **С рук**), **Ночной пейзаж** (и задана настройка **С рук**), **Музей**, **Освещение сзади** (с настройкой **HDR ON**), **Простая панорама** или **Портрет питомца** (если задана настройка **Непрерывный**)
 - Когда параметры **Непрерывная В**, **Непрерывная Н**, **Буфер предв. съемки**, **Непр. В: 120 кадров/с**, **Непр. В: 60 кадров/с** или **BSS** выбраны для функции **Непрерывный** (34)
 - Во время записи видео
 - При сохранении фотографий в процессе записи видео
- Если используется малый размер изображения, впечатанную дату и время может быть сложно прочитать.

Фотография VR

Нажмите кнопку **MENU** → символ меню  → Фотография VR → кнопка **OK**

Эта функция используется, чтобы уменьшить влияние вибраций фотокамеры во время съемки фотографий.

При использовании штатива для обеспечения устойчивости фотокамеры эту функцию следует установить на **Выкл.**

Функция	Описание
 * Вкл. (гибрид)	Обеспечивается оптическая компенсация вибраций фотокамеры методом смещения объектива. В указанных ниже условиях также выполняется электронное подавление вибраций с помощью обработки изображения. <ul style="list-style-type: none">• Вспышка: не срабатывает.• Выдержка: более 1/30 сек. в максимальном широкоугольном положении и 1/60 сек в максимальном телескопическом положении• Автоспуск: OFF• Настройка Непрерывный: Покадровый• Чувствительность: 200 или меньше На запись изображения может потребоваться больше времени чем обычно.
 Вкл. (настройка по умолчанию)	Обеспечивается компенсация вибраций фотокамеры методом смещения объектива.
Выкл.	Компенсация не выполняется.

Фотография VR. Примечания

- После включения фотокамеры или переключения из режима просмотра в режим съемки не начинайте съемку, пока экран режима съемки не откроется полностью.
- Изображения, показанные на экране съемки сразу же после съемки, могут выглядеть размытыми.
- В некоторых ситуациях воздействие вибраций фотокамеры может быть скомпенсировано не полностью.
- При очень длительных выдержках вибрация не может быть скомпенсирована с помощью обработки изображений, даже если активирована функция **Вкл. (гибрид)**

Обнаруж. движения

Нажмите кнопку **MENU** → символ меню → Обнаруж. движения → кнопка

Функция обнаружения движения используется, чтобы уменьшить влияние перемещения объекта съемки и вибраций фотокамеры при съемке фотографий.

Функция	Описание
Авто (настройка по умолчанию)	Функция обнаружения движения включена в некоторых режимах и при некоторых настройках, если на экране съемки отображается символ . Если фотокамера обнаружила перемещение объекта съемки или вибрацию, символ начинает светиться зеленым, и в целях устранения смазывания выполняется автоматическое увеличение чувствительности и уменьшение выдержки. <ul style="list-style-type: none">Установите Чувствительность (37) на Авто в режиме (Авто).
Выкл.	Обнаружение движения отключено.

Обнаруж. движения. Примечания

- В некоторых ситуациях функция обнаружения движения может не полностью устранять последствия перемещения объекта съемки и дрожания фотокамеры.
- Функцию обнаружения движения можно отключить, если объект съемки активно перемещается, или условия съемки слишком темные.
- Снимки, сделанные с использованием функции обнаружения движения, могут выглядеть несколько зернистыми.



АФ-помощь

Нажмите кнопку **MENU** → символ меню → АФ-помощь → кнопка

Включение или отключение вспомогательной подсветки АФ, облегчающей автофокусировку.





Функция	Описание
AUTO Авто (настройка по умолчанию)	Вспомогательная подсветка АФ включается автоматически, если объект съемки слабо освещен. Дальность действия вспомогательной подсветки составляет около 3,0 м, когда объектив находится в максимальном широкоугольном положении, и около 3,0 м, когда он максимально выдвинут в телескопическое положение. <ul style="list-style-type: none">Обратите внимание: вспомогательная подсветка АФ может загораться не во всех сюжетных режимах и не для всех зон фокусировки.
Выкл.	Вспомогательная подсветка АФ не включается.

Цифровой зум



Нажмите кнопку **MENU** → символ меню  → Цифровой зум → кнопка 

Функция	Описание
Вкл. (настройка по умолчанию)	Цифровой зум активен.
Выкл.	Цифровой зум отключен.

Цифровой зум. Примечания

- В описанных ниже ситуациях цифровой зум недоступен.
 - Если выбран сюжетный режим **Портрет**, **Ночной портрет**, **Ночной пейзаж**, **Освещение сзади** (и для параметра **HDR** задано значение **ON**), **Простая панорама**, **Портрет питомца** или **Под водой**.
 - Если установлен режим интеллектуального портрета
 - Если параметр **Непрерывный** () установлен на **Мультикадр 16** в режиме  (Авто)
 - Если параметр **Режим зоны АФ** () установлен на **Ведение объекта** в режиме  (Авто)

Настройка звука

Нажмите кнопку **MENU** → символ меню  → Настройка звука → кнопка 

Функция	Описание
Звук кнопки	Если выбрано Вкл. (настройка по умолчанию), операции, выполняемые фотокамерой, сопровождаются одним, фокусировка на объекте съемки – двумя, а ошибка – тремя короткими звуковыми сигналами. Также выдается звуковой сигнал начала работы. <ul style="list-style-type: none">В сюжетном режиме Портрет питомца звуковые сигналы отключены.
Звук затвора	Если выбрано Вкл. (настройка по умолчанию), спуск затвора сопровождается звуковым сигналом. <ul style="list-style-type: none">Звуковой сигнал спуска затвора отсутствует в режиме непрерывной съемки, при записи видеороликов и в сюжетном режиме Портрет питомца.

Чувст. актив. управлен.



Нажмите на кнопку **MENU** → символ меню  → Чувст. актив. управлен. → кнопка 

Задайте уровень чувствительности для операции, выполняемой при встряхивании фотокамеры (📖4). Если выбрана настройка **Высокая**, операция выполняется даже при слабом встряхивании. Если выбрана настройка **Низкая**, операция выполняется при интенсивном встряхивании. По умолчанию задано значение **Средняя**.

Чувст. актив. управлен. Примечания

Если для просмотра снимков выбран режим **Быстрое воспроизвед.** или полнокадровый режим, для операции выбора снимков действует фиксированная реакция при встряхивании фотокамеры.

Активн. управл. просм.

Нажмите кнопку **MENU** → символ меню  → Активн. управл. просм. → кнопка 

Функция	Описание
Вкл. (настройка по умолчанию)	Снимок можно выбрать, встряхнув фотокамеру в режиме полнокадрового просмотра.
Выкл.	Снимок нельзя выбрать встряхиванием.

Активн. управл. просм. Примечания

Если для параметра **Активн. управл. просм.** задана настройка **Вкл.**, снимки не поворачиваются автоматически, даже если ориентация фотокамеры изменяется.

Действия с картой



Нажмите кнопку **MENU** → символ меню  → Действия с картой → кнопка 

Функция	Описание
Вкл. (настройка по умолчанию)	Встряхивая фотокамеру, можно изменять масштаб карты в обоих направлениях ( 5).
Выкл.	Масштаб карты не изменится при встряхивании фотокамеры.

Действия с картой. Примечания

Если нажата кнопка  (операция), невозможно изменить масштаб карты.

Авто выкл.

Нажмите кнопку **MENU** → символ меню  → Авто выкл. → кнопка 

Время до момента перехода фотокамеры в режим ожидания (23).

Можно выбрать **30 секунд**, **1 минута** (настройка по умолчанию), **5 минут** или **30 минут**.

Авто выкл. Примечания

Время до момента перехода фотокамеры в режим ожидания фиксируется в следующих ситуациях:

- При съемке в режиме **Автосп. для пор. пит.:** 5 мин. (если для параметра **Авто выкл.** задано значение **30 секунд** или **1 минута**)
- При съемке в режиме **Таймер улыбки:** 5 мин. (если для параметра **Авто выкл.** задано значение **30 секунд** или **1 минута**)
- Если открыто какое-либо меню: 3 мин. (если для параметра **Авто выкл.** задано значение **30 секунд** или **1 минута**)
- Если подключен сетевой блок питания: 30 мин.

Форматирование памяти/Форматирование карты памяти

Нажмите кнопку **MENU** → символ меню **Y** → **Форматир. памяти/Форматир. карточки**
→ кнопка **OK**

Используйте эту функцию для форматирования внутренней памяти или карты памяти.

Форматирование внутренней памяти или карты памяти приводит к необратимому удалению всех данных. Удаленные данные невозможно восстановить. До начала форматирования убедитесь, что важные снимки перенесены на компьютер.

- Во время форматирования не выключайте фотокамеру и не открывайте крышку батарейного отсека/гнезда для карты памяти.

Форматирование внутренней памяти

Извлеките из фотокамеры карту памяти. В меню настройки отобразится пункт **Форматир. памяти**.

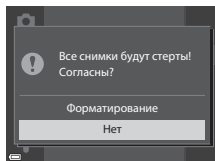

Форматирование карт памяти

Вставьте карту памяти в фотокамеру. В меню настройки отобразится пункт **Форматир. карточки**.

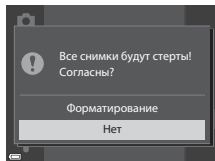

Язык/Language

Нажмите кнопку **MENU** → символ меню  → Язык/Language → кнопка 

Язык меню и сообщений фотокамеры.

Настройки ТВ

Нажмите кнопку **MENU** → символ меню  → Настройки ТВ → кнопка 

Регулировка параметров подключения к телевизору.

Функция	Описание
HDMI	Выберите разрешение для выхода HDMI. Если выбрано Автоматически (настройка по умолчанию), автоматически выбирается опция, лучше всего подходящая для телевизора, к которому подключена фотокамера: 480p, 720p или 1080i .
Управл. устр-вом HDMI	Если выбрано Вкл. (настройка по умолчанию), можно использовать пульт дистанционного управления телевизором, совместимый с HDMI-CEC, для управления фотокамерой в режиме просмотра ( 21).



HDMI и HDMI-CEC

HDMI расшифровывается как мультимедийный интерфейс высокого разрешения.

HDMI-CEC (HDMI-управление потребительской электроникой) обеспечивает взаимодействие совместимых устройств.

Зарядка от ПК

Нажмите кнопку **MENU** → символ меню  → Зарядка от ПК → кнопка 

Функция	Описание
AUTO Авто (настройка по умолчанию)	Если фотокамера подключена к работающему компьютеру (📖92), то вставленная в фотокамеру батарея автоматически подзаряжается от компьютера.
Выкл.	Вставленная в фотокамеру батарея не подзаряжается, если фотокамера подсоединена к компьютеру.

Зарядка от компьютера. Примечания

- При подключении к компьютеру фотокамера автоматически включается и начинает заряжаться. Если фотокамеру выключить, зарядка будет остановлена.
- Для зарядки полностью разряженной батареи требуется примерно 4 часа 10 минут. Время зарядки увеличивается, если в процессе зарядки выполняется перенос снимков.
- Фотокамера автоматически выключается, если в течение 30 минут после завершения зарядки на фотокамере не выполнено никаких операций с компьютером.

Если индикаторная лампа зарядки часто мигает зеленым





Зарядку выполнить нельзя, возможно, по одной из указанных ниже причин.

- Температура окружающей среды не подходит для зарядки. Заряжайте батарею в помещении, при температуре от 5 °C до 35 °C.
- USB-кабель подключен неправильно или батарея неисправна. Убедитесь в правильном подключении USB-кабеля или замените батарею (если это необходимо).
- Компьютер находится в режиме сна и не обеспечивает питание. Переведите компьютер в рабочий режим.
- Батарея не заряжается, потому что компьютер не может обеспечить питание камеры согласно настройкам компьютера или его техническим характеристикам.

Предуп. о закр. глаз

Нажмите кнопку **MENU** → символ меню  → Предуп. о закр. глаз → кнопка 

При съемке в указанных далее режимах можно выбрать, будет или не будет фотокамера обнаруживать моргнувших людей с помощью функции распознавания лиц (36):



- В режиме  (Easy Auto)
- В следующих сюжетных режимах: **Портрет** или **Ночной портрет** (если выбрана настройка **Со штатива**) (36)
- В режиме  (Авто) (когда для режима зоны АФ выбран параметр **Приоритет лица**) (38)

Функция	Описание
Вкл.	Если один или несколько человек моргнули во время съемки с использованием функции распознавания лиц, на мониторе появится экран Кто-то моргнул? . Проверьте снимок и примите решение о том, нужно или не нужно повторить попытку.
Выкл. (настройка по умолчанию)	Предупреждение о закрытии глаз отключено.

Экран предупреждения о закрытии глаз

Лица, обнаруженные с помощью функции предупреждения о закрытии глаз, на экране обводятся рамкой.

Можно выполнить указанные ниже действия.

- Увеличение лица: поверните рычажок зуммирования в положение **T** (). Если обнаружено несколько лиц, воспользуйтесь кнопкой мультиселектора , чтобы выбрать нужное лицо.
- Переключение в режим полнокадрового просмотра: поверните рычажок зуммирования в направлении **W** ().

Если нажать кнопку , или если в течение нескольких секунд не выполняется никаких действий, фотокамера переходит в режим съемки.





Предуп. о закр. глаз. Примечания

- Предупреждение о закрытии глаз отключается в режимах непрерывной съемки, за исключением **Покадровый** (34).
- Функция предупреждения о закрытии глаз может не действовать корректно в некоторых условиях съемки.

Загрузка Eye-Fi

Нажмите кнопку **MENU** → символ меню  → Загрузка Eye-Fi → кнопка 





Функция	Описание
 Включить (настройка по умолчанию)	Загрузка снимков с фотокамеры на выбранный носитель.
 Выключить	Снимки не загружаются.

Карты Eye-Fi. Примечания

- Обратите внимание, что при недостаточной мощности сигнала изображения не загружаются, даже если выбрано **Включить**.
- Извлеките карту Eye-Fi из фотокамеры, если вы находитесь в месте, где запрещено пользоваться беспроводными устройствами. Сигналы могут передаваться, даже если установлено **Выключить**.
- Дополнительные сведения см. в инструкциях к карте Eye-Fi. При возникновении неполадок обратитесь к изготовителю карты.
- С помощью фотокамеры карты Eye-Fi можно активировать и отключать, однако другие функции Eye-Fi могут быть недоступны.
- Фотокамера несовместима с функцией Endless Memory (неограниченная память). Если эта функция установлена на компьютере, отключите ее. Если функция Endless Memory включена, число сохраненных снимков может отображаться неправильно.
- Карты Eye-Fi предназначены для использования только в стране их приобретения. Соблюдайте все местные законы, связанные с эксплуатацией беспроводных устройств.
- При настройке **Включить** разрядка батареи происходит быстрее.

Индикатор связи Eye-Fi

Статус связи карты Eye-Fi, вставленной в фотокамеру, можно проверить на мониторе (9).

- : для параметра **Загрузка Eye-Fi** задано **Выключить**.
-  (горит): загрузка Eye-Fi разрешена; ожидание загрузки.
-  (мигает): загрузка Eye-Fi разрешена; выполняется загрузка данных.
- : загрузка Eye-Fi включена, но снимков для загрузки не имеется.
- : произошла ошибка. Фотокамера не может управлять картой Eye-Fi.

Сброс всех знач.

Нажмите кнопку **MENU** → символ меню  → Сброс всех знач. → кнопка 

Если выбрать параметр **Сброс**, настройки фотокамеры возвратятся к значениям по умолчанию.

- Некоторые настройки, например, **Часовой пояс и дата** и **Язык/Language**, не сбрасываются.



Сброс нумерации файлов

Чтобы начать нумерацию файлов с "0001", удалите все снимки, сохраненные во внутренней памяти или на карте памяти ()31), а затем выберите **Сброс всех знач.**



Версия прошивки

Нажмите кнопку **MENU** → символ меню  → Версия прошивки → кнопка 

Отображение текущей версии прошивки фотокамеры.

Меню функций информации о местоположении

Функции информации о местоположении

Нажмите кнопку **MENU** → символ меню  (функции информации о местоположении)
→ Парам. дан. о местоп. → кнопка 

Функция	Описание
Запись дан. о местоп.	Если задано значение Вкл. , принимаются сигналы спутников, и начинается позиционирование (78). <ul style="list-style-type: none">• Настройка по умолчанию: Вкл.
Обновить файл A-GPS	Для обновления файла A-GPS (assist GPS) используется карта памяти. Использование файла A-GPS новейшей версии может ускорить получение данных о местоположении Дополнительные сведения см. в разделе "Обновление файла A-GPS" (79).
Удал. дан. о местопол.	Данные о местоположении и объектах (POI), записанные на снимках, стираются. <ul style="list-style-type: none">• Удаленные данные о местоположении и объектах (POI) не могут быть восстановлены.• Данные о местоположении, записанные на снимках с помощью других фотокамер, невозможно стереть.

Обновление файла A-GPS

Загрузите новейшую версию файла A-GPS с нижеуказанного веб-сайта и используйте ее для обновления файла.

<http://nikonimglib.com/agps3/>

- Файл A-GPS для фотокамеры COOLPIX AW120 доступен только на указанном выше веб-сайте.
- Чтобы обновить файл A-GPS, задайте для параметра **Запись дан. о местоп.** значение **Вкл.**. Если выбрано значение **Вкл.**, файл A-GPS невозможно обновить.

- 1** Загрузите новейшую версию файла A-GPS на компьютер с веб-сайта.
- 2** Используйте кард-ридер или другое считывающее устройство, чтобы скопировать загруженный файл в папку "NCFL" на карте памяти.
 - Папка "NCFL" записана на карте памяти непосредственно под корневым каталогом. Если на карте памяти нет папки "NCFL", создайте новую папку.

-
- 3** Загрузите карту памяти, на которую записан скопированный файл, в фотокамеру.

 - 4** Включите фотокамеру.



 - 5** Нажмите на кнопку **MENU**, чтобы открыть меню функций информации о местоположении, и выберите **Парам. дан. о местоп.** с помощью мультиселектора.

 - 6** Выберите **Обновить файл A-GPS** и обновите файл.
 - Обновление файла A-GPS занимает примерно 2 минуты.

Обновление файла A-GPS. Примечания





- Файл A-GPS деактивирован во время первого после покупки фотокамеры определения местоположения. Начиная со второй по счету операции определения местоположения, файл A-GPS становится активным.
- Период действия файла A-GPS можно проверить на экране обновлений. На то, что период действия истек, указывает серый фон.
- После того как период действия файла A-GPS истекает, получение информации о местоположении не убыстряется. Рекомендуется обновить файл A-GPS перед использованием функций записи информации о местоположении.

Единицы расстояния

Нажмите кнопку **MENU** → символ меню  (функции информации о местоположении)
→ Единицы расстояния → кнопка 

Для карты можно выбрать следующие единицы измерения расстояния: **км (м)** (километры, метры) (настройка по умолчанию) или **мили (ярды)** (мили, ярды).

Вычислить расстояние



Нажмите на кнопку  (режим просмотра) → Откройте карту (82) → кнопка MENU → символ меню  (функции информации о местоположении) → Вычислить расстояние → кнопка 

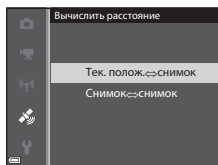

Расчет линейного расстояния от текущего места нахождения до места съемки конкретного снимка или между местами съемки двух конкретных снимков.

1 С помощью кнопки мультиселектора ▲▼ выберите желаемый вариант расчета расстояния и нажмите на кнопку .

- **Тек. полож. ↔ снимок:** Расчет расстояния от текущего места нахождения до места съемки конкретного снимка. Начинается подтверждение текущего места нахождения. Переходите к пункту 3.
- **Снимок ↔ снимок:** расчет расстояния между местами съемки двух конкретных снимков.



2 Используйте , чтобы выбрать снимок, соответствующий начальной точке, и нажмите на кнопку .

- Воспользуйтесь рычажком зуммирования, чтобы изменить масштаб карты (**W** / **T** ).

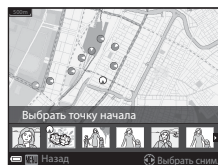

3 Нажмите , чтобы выбрать снимок, соответствующий конечной точке.

- Каждый раз, когда выбирается изображение, на экране отображается расстояние.
- Нажмите на кнопку , чтобы завершить расчет расстояния.

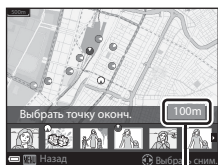

Расстояние





Расчет расстояния. Примечания

- Если на снимке не записана информация о местоположении, расчет расстояния невозможен.
- Чтобы рассчитать расстояние с помощью функции **Тек. полож. ↔ снимок**, требуется заранее получить информацию о местоположении (78).

Точки интереса (POI) (запись и показ информации о названиях географических объектов)

Нажмите кнопку **MENU** → символ меню  (функции информации о местоположении) → Точки интереса (POI) → кнопка **OK**

Настроить настройки POI (информацию о географических объектах).



Функция	Описание
Встроить POI	Запись названий географических объектов во время съемки. <ul style="list-style-type: none">• Настройка по умолчанию: Вкл.• Названия географических объектов можно записывать как на снимках, так и на видеороликах.
Отобразить POI	Показ названий географических объектов на экране съемки или на экране просмотра ( , 8, 10). Если в момент съемки для параметра Встроить POI было задано значение Вкл. , названия географических объектов отображаются на экране просмотра. <ul style="list-style-type: none">• Настройка по умолчанию: Вкл.
Уровень детализации	Уровень показа названий географических объектов. Чем выше уровень, тем более подробная информация о регионе будет показана. <ul style="list-style-type: none">• Если выбран уровень 1: отображаются названия стран.• Если выбран уровень от 2 до 5: отображаемая информация зависит от страны.• Если выбран уровень 6: отображается информация о конкретных географических объектах.
Изменить POI	Если в режиме просмотра выбирается функция Обновить POI , название географического объекта, записанное на снимке, может измениться. Перед тем как нажать на кнопку MENU , выберите изображение для изменения информации о местоположении. <ul style="list-style-type: none">• Если выбран уровень 6, нажмите на кнопку мультиселектора , чтобы изменить название конкретного географического объекта.• Чтобы изменить уровень информации о POI, нажмите на кнопку мультиселектора  . Выберите Удалить POI , чтобы стереть название географического объекта, записанное на снимке.



Показ POI

Если (с учетом заданного уровня показа) нет доступных названий географического объекта, никакая информация не будет показана (или, возможно, появится обозначение "—").

Создать журнал (запись информации о перемещениях)

Нажмите кнопку **MENU** → символ меню  (функции информации о местоположении)
→ Создать журнал → кнопка 

Запись журнала перемещений продолжается, пока не окончится время, заданное в пункте **Интервал журнала**.

- Записанные в журнал данные нельзя использовать автономно. Чтобы использовать эти данные, завершите запись журнала и сохраните его на карту памяти.

1 С помощью кнопки мультиселектора выберите журнал для записи и нажмите на кнопку .

- Выберите один из перечисленных ниже вариантов журнала:
 - **Начать все журналы:** запись информации о местоположении, высоте над уровнем моря и глубине воды.
 - **Начать жур. о местопол.:** запись информации о местоположении.
 - **Начать журнал глубины:** запись информации о глубине воды.

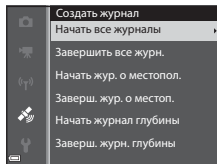

2 Выберите интервал записи журнала и нажмите на кнопку .

- Интервалы записи неодинаковы и зависят от выбранного варианта журнала.

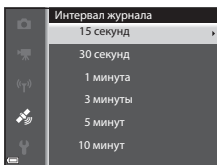

3 Выберите длительность записи журнала и нажмите на кнопку **OK**.

- Начинается запись журнала.
- Данные записываются за период, заданный в пункте **Интервал журнала**, пока не наступит заданное время окончания записи.
- Если выбрана опция **Начать журнал глубины**, невозможно задать продолжительность записи журнала. Фиксированная продолжительность записи журнала: 1 час.
- Во время записи журнала на экране горит обозначение **LOG** (📖8).

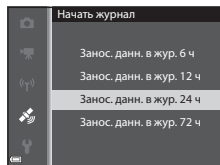

4 Когда запись будет завершена, закончите запись журнала, выбранного на шаге 1 с помощью команды **Создать журнал** в меню функций информации о местоположении, и нажмите на кнопку **OK**.

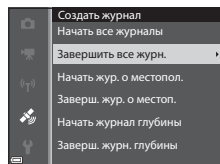

5 Выберите **Сохранить журналы** и нажмите кнопку **OK**.

- Данные журнала будут сохранены на карту памяти.

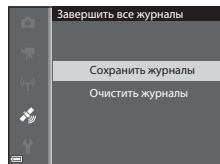



Запись журналов. Примечания

- Если не настроены дата и время, запись журнала невозможна.
- Во избежание неожиданного отключения фотокамеры во время записи журнала батарея должна быть полностью заряжена. Если батарея разряжена, запись журнала прекращается. Во время записи журнала высоты над уровнем моря или глубины воды батарея разряжается быстрее, чем обычно. Внимательно контролируйте оставшийся уровень заряда батареи.
- Если время записи не истекло, даже после выключения фотокамеры журнал записывается непрерывно, пока не истечет заданный для записи журнала промежуток времени.
- Даже если время записи не истекло, запись журнала прекращается после выполнения перечисленных ниже операций.
 - Батарея извлечена из фотокамеры.
 - Во время записи журнала для параметра **Запись дан. о местоп.** в пункте **Парам. дан. о местоп.** задается значение **Выкл.**
 - Выполнена операция **Сброс всех знач.** в меню настройки.
 - Изменены настройки внутренних часов (часовой пояс или дата и время).
 - Выбрана опция окончания записи журнала в пункте **Создать журнал** меню функций информации о местоположении (👁️83)
- Запись журнала приостанавливается во время выполнения операций, перечисленных ниже.
 - Во время непрерывной съемки.
 - Во время записи видео.
 - Если подключен кабель USB или HDMI.

После завершения описанных выше операций запись журнальных данных возобновляется. Чтобы возобновить запись журнальных данных после использования сетевого зарядного устройства, отсоедините от фотокамеры USB-кабель, а затем включите фотокамеру.

- Данные журнала сохраняются в памяти фотокамеры временно. Если в фотокамере имеются записанные данные журнала, запись новых журналов невозможна. Сохраните записанные данные журнала на карту памяти.
- Дополнительные сведения см. в разделе "Данные журнала, сохраненные на картах памяти" (👁️100).





Стирание данных журнала

- Чтобы стереть данные журнала, временно сохраненные в памяти фотокамеры, выберите **Очистить журналы** на шаге 5.
- Чтобы стереть данные журнала, сохраненные на карте памяти, нажмите на кнопку  в пункте **Просмотреть журнал** (👁️86).

Просмотреть журнал

Нажмите кнопку **MENU** → символ меню  (функции информации о местоположении)
→ Просмотреть журнал → кнопка **OK**



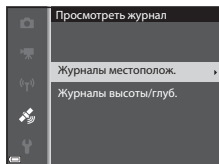

Используйте функцию **Создать журнал** (83), чтобы проверить или удалить данные журнала, записанные на карте памяти.

1 С помощью кнопки мультиселектора   выберите журнал и нажмите на кнопку **OK**.

- **Журналы местополож.:** показ записанного журнала информации о местоположении.
- **Журналы высоты/глуб.**: показ записанного журнала информации о высоте над уровнем моря или глубины воды.





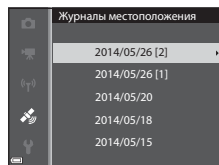

2 Выберите данные журнала для просмотра и нажмите на кнопку **OK**.

- Информация о высоте над уровнем моря и о глубине воды помечена обозначениями  и  соответственно.
- Дополнительные сведения см. в разделе "Данные журнала, сохраненные на картах памяти" (100).
- Дополнительные сведения см. в разделе "Стирание данных журнала" (87).



3 Проверьте маршрут перемещений.

Выберите операцию **Журналы местополож.**

- Маршрут перемещений будет показан на карте
- Воспользуйтесь рычажком зуммирования, чтобы изменить масштаб карты (**W** /**T** ).
- Для перемещения по карте используйте мультиселектор.
- Нажмите на кнопку , чтобы удалить показанные данные журнала.
- Нажмите на кнопку **OK**, чтобы выполнить описанные ниже операции.
 - **Журналы местополож.:** монитор возвращается к показу той информации, которая была отображена на шаге 2.
 - **Сохранить местоположение:** для сохранения места нахождения выберите его на карте и нажмите на кнопку **OK**.
 - **Центрир. по сохр. местополож.:** выберите сохраненное место нахождения, чтобы расположить его на карте по центру (85).

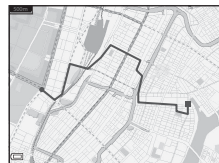

Если выбрана опция **Журналы высоты/глуб.**

- Информация о высоте над уровнем моря или о глубине воды отображается на графике.
- При перемещении рычажка зуммирования в направлении **T** (Q) масштаб увеличивается. При перемещении рычажка зуммирования в направлении **W** (E) график отображается полностью.
- Для перемещения по графику нажмите на кнопку мультиселектора ◀▶.
- Если нажата кнопка **OK**, можно выбрать другое изображение.
 - Выберите снимок кнопкой мультиселектора ◀▶.
 - Переместите рычажок зуммирования в направлении **T** (Q), чтобы увеличить изображение. Для возврата в режим показа графика поверните рычажок зуммирования в направлении **W** (E).
- Нажмите на кнопку **W**, чтобы удалить показанные данные журнала.
- Нажмите на кнопку **MENU** для возврата к показу информации, описанной на шаге 2.



Стирание данных журнала

Нажмите на кнопку **W** на шаге 2, чтобы выбрать одну из функций.

- **Выбранный журнал:** выбранные данные журнала стираются.
- **Все журналы:** стираются все данные журнала, сохраненные на карте памяти.

Информация о местоположении. Данные журнала

Данные журналов записываются в формате, совместимом с NMEA.



Однако отображение этих данных с использованием любого программного обеспечения совместимого с форматом NMEA, или на любой фотокамере, совместимой с форматом NMEA, не гарантировано.

Настройка часов с использованием спутниковых данных

Нажмите кнопку **MENU** → символ меню  (функции информации о местоположении)
→ Настр. часы по спутнику → кнопка **OK**



Для настройки даты и времени на внутренних часах фотокамеры используются сигналы, принимаемые от спутников. Проверьте статус позиционирования перед настройкой часов с использованием этой опции.

Настройка часов с использованием спутниковых данных. Примечания

- Для настройки внутренних часов фотокамеры требуется успешно выполнить позиционирование ( 78).
- Функция **Настр. часы по спутнику** настраивает дату и время в соответствии с часовым поясом, заданным в разделе **Часовой пояс и дата** ( 76,  63) меню настройки. Прежде чем настраивать функцию **Настр. часы по спутнику**, проверьте часовой пояс.
- Дата и время, настроенные с помощью функции **Настр. часы по спутнику**, не так точны, как на радиочасах. Если с помощью функции **Настр. часы по спутнику** вам не удалось точно настроить время, воспользуйтесь функцией **Часовой пояс и дата** в меню настройки.

Электронный компас

Нажмите кнопку **MENU** → символ меню  (функции информации о местоположении)
 → Электронный компас → кнопка **OK**

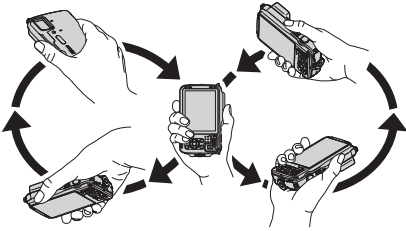
Функция	Описание
Отображение компаса	<p>Отображение компаса на экране съемки.</p> <ul style="list-style-type: none"> • Настройка по умолчанию: Выкл. • Направление, в котором обращена фотокамера, отображается в соответствии с измеренным направлением. • Если объектив фотокамеры обращен вниз, индикатор компаса превращается в окружность с красной стрелкой, указывающей на север. <ul style="list-style-type: none"> - Компоновка: север, восток, юг и запад. - Детализация: 16 румбов. • Направление, измеренное электронным компасом, может быть впечатано на снимках с помощью функции Впечатывание данных меню просмотра ()18).
Коррекция компаса	<p>Настройте компас, если он неверно показывает направление. После того как откроется экран, показанный справа, перемещайте фотокамеру, описывая восьмерку, и одновременно с этим разворачивайте кисть руки, чтобы фотокамера была попеременно обращена вперед и назад, вверх и вниз, из стороны в сторону.</p> <div data-bbox="632 647 913 860" style="border: 1px solid black; padding: 5px; margin-bottom: 10px;"> <p>Коррекция компаса</p> <p>Переместите камеру движением в виде восьмерки.</p>  </div> 









Использование электронного компаса. Примечания

- Если объектив фотокамеры обращен вверх, электронный компас не отображается.
- Не пользуйтесь электронным компасом фотокамеры, например, во время горных восхождений. Выдаваемую им информацию можно использовать только в качестве общей подсказки.
- На близком расстоянии от перечисленных ниже объектов расстояние может быть измерено неправильно:
магниты, металлические предметы, электродвигатели, бытовые электроприборы, сетевая электропроводка.
- Также расстояние может быть измерено неправильно, если фотокамера находится в автомобиле, в самолете, на поезде или на судне, внутри здания или подземного сооружения.
- Если не получены данные о местоположении, возможны ошибки при измерении направления.

Параметры выс./глуб.

Нажмите кнопку **MENU** → символ меню  (функции информации о местоположении)
→ Параметры выс./глуб. → кнопка 

Функция	Описание
Высотом./глубиномер	Задание режима показа высоты над уровнем уровня или глубины воды на экране съемки. <ul style="list-style-type: none">• Настройка по умолчанию: Вкл.
Коррекция выс./глуб.	Компенсация значений высоты над уровнем моря или глубины воды. Испол. дан. о местопол.: высота над уровнем моря компенсируется с помощью функции "Запись информации о местоположении". <ul style="list-style-type: none">• Когда отобразится окно подтверждения, выберите Да и нажмите кнопку . Значение высоты над уровнем моря будет скомпенсировано с использованием показанной на мониторе величины.• Под водой компенсация данных не происходит. Ручная коррекция: укажите значение высоты над уровнем моря или глубины воды для компенсации. <ul style="list-style-type: none">• Нажмите на кнопку мультиселектора  , чтобы изменить величину. Нажмите на кнопку мультиселектора  , чтобы изменить позицию ввода цифр.• Расположив курсор у крайней правой цифры, нажмите на кнопку , чтобы задать данную величину. Сброс: компенсация, заданная с помощью функции Испол. дан. о местопол. или Ручная коррекция , отменяется. <ul style="list-style-type: none">• Когда отобразится окно отмены компенсации, выберите Да и нажмите кнопку . Величина компенсации будет отменена.
Единицы выс./глуб.	Единица измерения расстояния для показа высоты над уровнем моря или глубины воды " м (метры)" (настройка по умолчанию) или " футы (футы)".

Параметры выс./глуб. Примечания

Чтобы скорректировать высоту над уровнем моря или глубину воды с помощью опции **Испол. дан. о местопол.** в подпункте **Коррекция выс./глуб.**, **Запись дан. о местоп.** в пункте **Парам. дан. о местоп.** меню функций информации о местоположении должно быть задано **Вкл.** Также необходимо, чтобы позиционирование было выполнено на основании сигналов не менее чем от четырех спутников ( 80).

Меню функций Wi-Fi

Нажмите кнопку **MENU** → символ меню  → кнопка **OK**

Конфигурируйте настройки Wi-Fi (беспроводную сеть LAN) для соединения фотокамеры с внешним устройством.

Функция	Описание
Подключ. к смарт-устр.	Установка беспроводного соединения фотокамеры с внешним устройством. Дополнительные сведения см. в разделе "Использование функций Wi-Fi (беспроводной сети LAN)" (📖89).
Выключить Wi-Fi	Разрыв беспроводного соединения фотокамеры с внешним устройством. Дополнительные сведения см. в разделе "Использование функций Wi-Fi (беспроводной сети LAN)" (📖89).
Параметры	SSID: Изменение SSID. Заданный здесь код SSID отображается на внешнем устройстве. Буквенно-цифровой код SSID может содержать от 1 до 24 символов.
	Пров. подл./шифр.: Установка зашифрованного соединения фотокамеры с внешним устройством. Если выбран вариант Открыто (настройка по умолчанию), используется незашифрованное соединение.
	Пароль: Задание пароля. Буквенно-цифровой пароль может содержать от 8 до 16 символов.
	Канал: Выбор канала для беспроводных соединений.
	Маска подсети: В нормальных условиях используется настройка по умолчанию (255.255.255.0).
	IP-адрес DHCP-сервера: В нормальных условиях используется настройка по умолчанию (192.168.0.10).
Текущие настройки	Показ действующих настроек.
Восст. наст-ки по ум.	Восстановление стандартных настроек Wi-Fi, действующих по умолчанию.

Работа с клавиатурой

Ввод символов: SSID и Пароль

- Используйте для выбора буквенно-цифровых символов мультиселектор (▲▼◀▶). Нажмите на кнопку **OK**, чтобы ввести выбранный символ в текстовое поле и переместить курсор в следующую позицию.
- Чтобы переместить курсор в текстовое поле, выберите ← или → на клавиатуре и нажмите на кнопку **OK**.
- Для удаления одного символа нажмите на кнопку .
- Чтобы применить заданную настройку, выберите ↵ на клавиатуре и нажмите на кнопку **OK**.

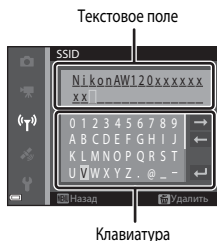



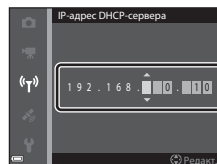

Ввод символов для настройки: Канал, Маска подсети и IP-адрес DHCP-сервера













- Используйте для ввода номеров кнопку мультиселектора ▲▼. Нажмите на кнопку ▶ или **OK** для перехода к следующей цифре. Для возврата к предыдущей цифре нажмите ◀.
- Чтобы применить заданную настройку, выберите последнюю цифру и нажмите на кнопку **OK**.







Сообщения об ошибках

Если появляется сообщение об ошибке, воспользуйтесь этой таблицей.

Индикация	Причина/решение	
Повышается температура батареи. Камера будет выключена. Во избежание перегрева камера будет выключена.	Фотокамера автоматически выключится. Перед дальнейшим использованием фотокамеры или батареи необходимо дать остыть.	-
Карточка памяти защищена от записи.	Переключатель защиты от записи находится в положении "lock" (блокировка). Переведите переключатель защиты от записи в положение "write" (запись).	-
Эту карточку использовать нельзя	Возникла ошибка доступа к информации, записанной на карте памяти.	16,  31
Карточка не читается.	<ul style="list-style-type: none"> Используйте рекомендованные карты памяти. Убедитесь, что контакты не загрязнены. Проверьте правильность установки карты памяти. 	
Карточка не отформатирована. Отформатировать?	Карта памяти не отформатирована для использования с фотокамерой. Форматирование удаляет все данные, записанные на карте памяти. Если вам необходимо сохранить копии снимков, выберите Нет и перед форматированием карты памяти сохраните снимки в компьютере или на ином носителе. Для форматирования карты памяти выберите Да и нажмите кнопку  .	 6
Недоступно, если карта Eye-Fi заблокирована.	Переключатель защиты от записи на карте Eye-Fi находится в положении "lock" (блокировка).	-
	Произошла ошибка доступа к карте Eye-Fi. <ul style="list-style-type: none"> Убедитесь, что контакты не загрязнены. Проверьте правильность установки карты Eye-Fi. 	16
Закончилась память.	Удалите изображения или вставьте новую карту памяти.	16, 31, 75

Индикация	Причина/решение	
Снимок нельзя сохранить.	Возникла ошибка при сохранении изображения. Вставьте новую карту памяти или отформатируйте внутреннюю память/карту памяти.	 73
	Закончились свободные номера файлов. Вставьте новую карту памяти или отформатируйте внутреннюю память/карту памяти.	 73
	Это изображение нельзя использовать в качестве экрана приветствия.	 62
	Для сохранения копии не хватает места. Удалите снимки с носителя данных.	31
Альбом полон. Нельзя добавлять изображения.	В альбоме уже имеется 200 снимков. <ul style="list-style-type: none"> Удалите из альбома несколько снимков. Добавьте снимки к другому альбому. 	 7  5
Звуковой файл сохранить нельзя.	К этому снимку невозможно прикрепить звуковую заметку. <ul style="list-style-type: none"> Звуковые заметки нельзя прикреплять к видеороликам. Выберите снимок, сделанный с помощью этой фотокамеры. 	-
Снимок изменить невозможно.	Выберите снимки, которые поддерживают функцию редактирования.	 13,  15
Видео записать нельзя.	При сохранении видеоролика на карту памяти истекло допустимое время ожидания. Выберите карту памяти с более высокой скоростью записи.	70,  31
В памяти нет снимков.	Во внутренней памяти или на карте памяти не имеется изображений. <ul style="list-style-type: none"> Извлеките карту памяти из фотокамеры, чтобы просмотреть изображения, записанные во внутренней памяти фотокамеры. Для копирования снимков из внутренней памяти фотокамеры на карту памяти нажмите кнопку MENU и выберите пункт Копирование в меню просмотра. 	17  52
	В выбранный альбом не добавлено снимков.	 5,  6
	В категории, выбранной в режиме автосортировки, не имеется изображений.	 9
Файл не является снимком.	Файл был создан или отредактирован не на этой фотокамере.	-
Этот файл просмотреть нельзя.	Файл нельзя просмотреть на этой фотокамере. Просмотрите файл на компьютере или на устройстве, с помощью которого он был создан или отредактирован.	-

Индикация	Причина/решение	
Все снимки скрыты.	Нет изображений для показа слайдов и т. д.	 48
Этот снимок нельзя стереть.	Снимок защищен. Отключите защиту.	 49
Сбой при настройке часов по спутнику.	Часы фотокамеры были настроены неправильно. Измените настройки местоположения или времени и определите местоположение еще раз.	–
На карточке не найден файл A-GPS.	На карте памяти не найден файл A-GPS, доступный для обновления. Выполните описанные ниже проверки. <ul style="list-style-type: none"> • Загружена ли карта памяти? • Записан ли на карте памяти файл A-GPS? • Сохраненный на карте памяти файл A-GPS более новый, чем файл A-GPS, сохраненный в памяти фотокамеры? • Не истек ли срок действия файла A-GPS? 	–
Обновление не удалось.	Невозможно обновить файл A-GPS. Возможно, файл A-GPS поврежден. Еще раз загрузите файл с веб-сайта.	87,  79
Невозможно определить текущее положение.	При расчете расстояния невозможно определить текущее местоположение. Измените настройки местоположения или времени и определите местоположение еще раз.	–
Не удается сохранить на карточку.	Не загружена карта памяти. Вставьте карту памяти.	16
	Превышено количество событий журнала, которое можно сохранить за сутки. <ul style="list-style-type: none"> • Журналы информации о местоположении: до 36 событий в сутки. • Журналы информации о высоте над уровнем моря и глубине воды: до 34 событий в сутки в каждом из журналов. 	–
	Превышено максимальное количество событий, которые можно сохранить на одной карте памяти. <ul style="list-style-type: none"> • Журналы информации о местоположении: до 100 событий. • Журналы информации о высоте над уровнем моря и глубине воды: до 100 событий в общей сложности. Установите новую карту памяти или сотрите с используемой карты памяти те данные журнала, которые не требуются.	 86

Индикация	Причина/решение	
Невозможно скорректировать компас.	Невозможно откалибровать электронный компас. Выйдите на открытое пространство и перемещайте фотокамеру, описывая восьмерку, и одновременно с этим разворачивайте кисть руки, чтобы фотокамера была попеременно обращена вперед и назад, вверх и вниз, из стороны в сторону.	 89
Нет доступа.	Фотокамере не удается получить сигнал связи от смарт-устройства. Выберите Подключ. к смарт-устр. в меню параметров Wi-Fi и снова выполните беспроводное подключение фотокамеры к смарт-устройству.	90,  92
Не удалось подключиться.	Фотокамере не удалось установить связь при получении сигналов от смарт-устройства. Выберите другой канал (Канал) в пункте Параметры меню параметров Wi-Fi и снова установите беспроводное соединение.	90,  92
Соединение Wi-Fi прервано.	К фотокамере был подсоединен кабель в то время, когда фотокамера была подключена к смарт-устройству через беспроводную сеть, или разрядилась батарея, или соединение было прервано из-за плохого качества сигнала. Проверьте состояние фотокамеры и снова установите беспроводное соединение.	90,  92
Ошибка объектива	Произошла ошибка объектива. Выключите фотокамеру и включите ее снова. Если ошибка не устранена, обратитесь к продавцу или в сервисный центр компании Nikon.	22
Ошибка передачи данных	Возникла ошибка обмена данными с принтером. Выключите фотокамеру и снова подсоедините USB-кабель.	 23
Ошибка системы	Ошибка во внутренних схемах фотокамеры. Выключите фотокамеру, извлеките и снова установите батарею. Снова включите фотокамеру. Если ошибка не устранена, обратитесь к продавцу или в сервисный центр компании Nikon.	12, 22

Индикация	Причина/решение	
Ошибка принтера. Проверьте состояние принтера.	После решения проблемы выберите Продолжить и нажмите кнопку OK для возобновления печати.*	-
Ошибка печати: проверьте бумагу.	Загрузите бумагу выбранного формата, выберите Продолжить и нажмите кнопку OK для возобновления печати.*	-
Ошибка печати: застывание бумаги.	Извлеките застрявшую бумагу, выберите Продолжить и нажмите кнопку OK , чтобы продолжить печать.*	-
Ошибка печати: закончилась бумага.	Загрузите бумагу выбранного формата, выберите Продолжить и нажмите кнопку OK для возобновления печати.*	-
Ошибка печати: проверьте чернила.	Проблема, связанная с чернилами принтера. Проверьте чернила, выберите Продолжить и нажмите кнопку OK , чтобы продолжить печать.*	-
Ошибка печати: закончились чернила.	Замените картридж, выберите Продолжить и нажмите кнопку OK , чтобы продолжить печать.*	-
Ошибка печати: поврежден файл.	Проблема, связанная с файлом изображения, выбранным для печати. Выберите Отмена и нажмите кнопку OK , чтобы отменить печать.	-

* Дополнительные сведения и инструкции см. в документации, поставляемой с принтером.

Имена файлов

Имена файлов, назначаемые снимкам, видеороликам и звуковым заметкам, имеют следующий формат.

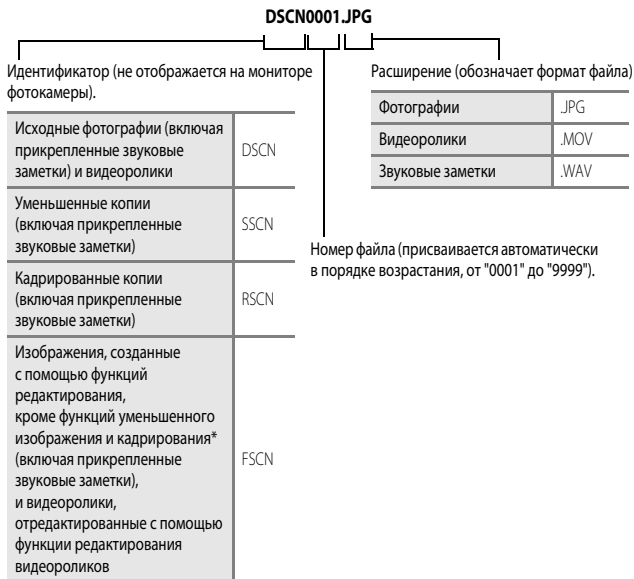

* Включая снимки, отредактированные с помощью функции быстрых эффектов (📖 46) в режиме  (Авто)

- Файлы звуковых заметок имеют те же идентификаторы и номера файлов, что и снимки, к которым они прикреплены.



Данные журнала, сохраненные на картах памяти

Данные журнала сохраняются в каталоге "NCFL".

Имя файла : N140515 0 .log

(1) (2) (3)

(1) Дата	Дата (последние две цифры года, месяца и дня в формате ГГММДД) начала записи журнала присваивается автоматически.	
(2) Идентификационный номер	<p>Для управления событиями, записанными в журнале под одной датой, автоматически присваиваются идентификационные номера (в порядке возрастания, который соответствует хронологическому порядку записи, начиная с "0").</p> <ul style="list-style-type: none"> Журналы информации о местоположении: в общей сложности 36 буквенно-цифровых символов (цифры от 0 до 9 или буквы от A до Z). Журналы информации о высоте над уровнем моря и глубине воды: в общей сложности 34 буквенно-цифровых символа (цифры от 0 до 9 или буквы от A до Z, кроме I и O). 	
(3) Расширение	Обозначает тип файла	
	.log	Журналы информации о местоположении:
	.lga	Журнал регистрации высоты
	.lgb	Журналы регистрации глубины

- Журналы информации о местоположении: Можно записать до 36 файлов в сутки и до 100 файлов на одной карте памяти.
- Журналы информации о высоте над уровнем моря и глубине воды: Можно записать до 34 файлов в сутки и до 100 файлов в общей сложности на одной карте памяти.

Дополнительные принадлежности

Зарядное устройство

Зарядное устройство MH-65
(Время зарядки полностью разряженной батареи: прилб. 2 часа 30 минут)

Сетевой блок питания

Сетевой блок питания EH-62F (подключается как показано на рисунке)

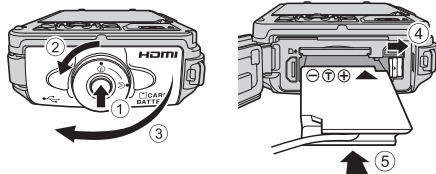

Убедитесь в том, что шнур питания правильно совмещен с разъемом питания.

- Если подключен сетевой блок питания, крышку батарейного отсека/ гнезда для карты памяти невозможно закрыть. Не тяните за шнур сетевого блока питания.

Если вы потянете за шнур, соединение между фотокамерой и источником питания будет прервано, и фотокамера выключится.

Эти принадлежности доступны не во всех странах и регионах.

Новейшую информацию можно найти на нашем веб-сайте и в информационных брошюрах.



A series of horizontal dashed lines spanning the width of the page, intended for handwriting practice.



Технические примечания и Предметный указатель

Уход за изделием	2
Фотокамера	2
Батарея	4
Сетевое зарядное устройство.....	5
Карты памяти	6
Очистка и хранение	7
Чистка	7
Хранение	8
Поиск и устранение неисправностей	9
ЛИЦЕНЗИОННОЕ СОГЛАШЕНИЕ С ПОЛЬЗОВАТЕЛЕМ В ОТНОШЕНИИ ДАННЫХ КАРТ И ДАННЫХ НАЗВАНИЙ РАСПОЛОЖЕНИЙ.....	20
Технические характеристики	26
Рекомендованные карты памяти.....	31
Алфавитный указатель	36

Уход за изделием

Фотокамера

Чтобы использовать это изделие компании Nikon с максимальной эффективностью, соблюдайте нижеописанные меры предосторожности в дополнение к предупреждениям, описанным в разделах "Меры предосторожности" (📖vii-ix) и "<Важные сведения> Ударопрочная, водо- и пыленепроницаемая конструкция, конденсация влаги" (📖xi-xviii) в процессе эксплуатации и хранения изделия.

✔ Не бросайте фотокамеру

Изделие может выйти из строя, если подвергать его сильным ударам или тряске.

✔ Не допускайте попадания влаги внутрь фотокамеры

Водонепроницаемость этой фотокамеры соответствует классу защиты JIS/IEC 8 (IPX8). Однако проникновение влаги внутрь фотокамеры может привести к образованию ржавчины и стать причиной дорогостоящего ремонта или полной утраты работоспособности фотокамеры. После съемки на пляже или под водой убедитесь в том, что крышка батарейного отсека/гнезда для карты памяти плотно закрыта. После этого погрузите фотокамеру на десять минут в плоскую емкость, наполненную пресной водой. После использования фотокамеры под водой не оставляйте ее влажной дольше 60 минут. Это может привести к нарушению водонепроницаемости.

✔ Защита от попадания влаги внутрь фотокамеры

Если внутрь фотокамеры проникает влага, это может привести к возникновению неустраняемых неполадок. Чтобы предотвратить намокание фотокамеры, соблюдайте описанные ниже меры предосторожности.

- При закрытой крышке батарейного отсека/гнезда для карты памяти следите за тем, чтобы ремень фотокамеры, волосы, волокна ткани, пыль, песок и другие инородные частицы или посторонние предметы не прилипали к водонепроницаемому чехлу или к элементам, которые с ним соприкасаются.
- Не открывайте и не закрывайте крышку батарейного отсека/гнезда для карты памяти на сильном ветру, в присутствии пыли, песка или струй воды.
- Внешнее усилие, прикладываемое к фотокамере, может привести к ее деформации, повреждению герметичных прокладок и проникновению влаги внутрь фотокамеры. Не кладите на фотокамеру тяжелые предметы, не роняйте ее и не прикладывайте к ней чрезмерные усилия.
- Если внутрь фотокамеры проникла влага, немедленно выключите ее. Промокните влагу и незамедлительно обратитесь в авторизованный сервисный центр Nikon.

Толчки и вибрации

Не роняйте фотокамеру, не ударяйте ею об твердые предметы (например, камни) и не бросайте ее на воду. Не оставляйте фотокамеру в местах, в которых она будет подвергаться вибрации. Сильные ударные воздействия могут привести к повреждению фотокамеры или неполадкам в ее работе.

Максимальная глубина

Эта фотокамера способна выдерживать давление воды на глубине до 18 м примерно в течение 60 минут. На большей глубине возможно просачивание воды внутрь фотокамеры и возникновение неполадок.

Правила использования фотокамеры при низких температурах. Предостережения

- Работоспособность этой фотокамеры подтверждена при температурах до -10°C . Если с наружной стороны фотокамеры не удален снег или вода, влага может проникнуть в зазоры корпуса, замерзнуть и затруднить работу фотокамеры.
- При температурах от -10°C до 0°C производительность батарей (количество изображений и время съемки) временно снижается.
- Если при низкой температуре фотокамера значительно остывает, в течение короткого времени после ее включения возможно ухудшение качества работы монитора (например, изображение на мониторе становится менее ярким или обновляется с задержкой).
- Если фотокамера эксплуатируется при низких температурах или на большой высоте над уровнем моря, постоянно держите ее в тепле и защищайте от холода.

Осторожно обращайтесь с объективом и подвижными частями фотокамеры

Не прилагайте чрезмерных усилий к объективу, крышке объектива, монитору, гнезду для карты памяти и батарейному отсеку. Эти элементы легко повредить. Приложение усилий к крышке объектива может привести к повреждению объектива или неисправности фотокамеры.

Избегайте резких изменений температуры

Резкие изменения температуры, например, при входе в холодную погоду в теплое помещение или выходе из него, могут вызвать появление конденсата внутри фотокамеры. Для защиты от появления конденсата заранее поместите фотокамеру в чехол или закрытый полиэтиленовый пакет.

Не подвергайте фотокамеру воздействию высоких температур, перед купанием не оставляйте ее на песке или под прямыми лучами солнца.

Не допускайте попадания изделия в зону действия сильных магнитных полей

Не используйте и не храните фотокамеру вблизи приборов, создающих сильное электромагнитное излучение. Мощный статический заряд и магнитные поля, создаваемые другим оборудованием, например, радиопередатчиками, могут создать помехи в работе монитора, повредить данные, сохраненные на карте памяти, и повлиять на работу внутренних элементов.



Не направляйте объектив на источники яркого света в течение длительного времени

Не направляйте объектив на солнце и другие источники яркого света в течение длительного времени при использовании и хранении фотокамеры. Яркий свет может ухудшить качество работы датчика изображения и привести к появлению на фотографиях белых размытых участков.



Выключайте энергопитание изделия перед извлечением или отсоединением источника питания

Не извлекайте батарею, если фотокамера включена или выполняется сохранение или удаление изображений. Принудительное отключение питания в этих случаях может привести к потере данных или повреждению внутренней памяти фотокамеры и ее электронных схем.



Монитор. Примечания

- Мониторы и электронные видеодисплеи изготавливаются с очень высокой точностью; как минимум 99,99% пикселей эффективны, и лишь не более 0,01% пикселей отсутствуют или дефектны. В связи с этим, хотя такие дисплеи и могут содержать постоянно светящиеся пиксели (белые, красные, синие или зеленые) или пиксели, которые никогда не горят (черные), это не является признаком неисправности и не влияет на качество снимков, записанных с помощью данного устройства.
- С учетом технических характеристик мониторов OLED, длительное или многократное отображение одного экрана или изображения может привести к засвечиванию экрана. На засвечивание экрана указывает снижение яркости на некоторых участках монитора и размывание изображения. В некоторых ситуациях засвечивание оказывается неустраняемым. Однако это не влияет на качество самих изображений.
Чтобы исключить риск засвечивания экрана, не устанавливайте яркость экрана выше требуемого уровня и не открывайте на мониторе один экран или изображение на длительное время.
- При ярком освещении изображение на мониторе, возможно, будет трудно рассмотреть.
- Монитор оснащен светодиодной подсветкой. При снижении яркости монитора или появлении мерцания на нем обратитесь в авторизованный сервисный центр Nikon.

Батарея

Перед использованием обязательно прочтите и примите во внимание предупреждения в разделе "Меры предосторожности" (📖 vii-ix).

- Перед использованием фотокамеры проверьте уровень заряда батареи и при необходимости зарядите ее или замените. Не продолжайте зарядку после того, как батарея полностью зарядится, так как это приведет к уменьшению срока службы батареи. При съемке важных событий полезно иметь при себе полностью заряженную запасную батарею.
- Не используйте батарею, если окружающая температура ниже -10°C или выше 40°C .
- Перед использованием заряжайте батарею в помещении, при температуре от 5°C до 35°C .

- При зарядке батареи, вставленной в эту фотокамеру, с использованием сетевого зарядного устройства или компьютера, батарея не будет заряжаться при температурах ниже 0 °C или выше 45 °C.
- Обратите внимание: в процессе работы батарея может нагреваться; перед зарядкой подождите необходимое время, чтобы батарея остыла. Несоблюдение этих мер предосторожности может привести к повреждению батареи, ухудшению качества ее работы или эффективности зарядки.
- В холодную погоду емкость батарей, как правило, уменьшается. Если разряженная батарея используется при низкой температуре, фотокамера не включится. Перед съемкой в холодную погоду убедитесь, что батарея полностью заряжена. Храните запасные батареи в теплом месте и при необходимости заменяйте их. При нагреве холодная батарея может восстановить часть своего заряда.
- Грязь на клеммах батареи может нарушить нормальную работу фотокамеры. Если клеммы батареи загрязнены, оботрите их сухой чистой тканью.
- Если батарея не будет использоваться в течение некоторого времени, вставьте ее в фотокамеру, полностью разрядите, а затем извлеките и уберите на хранение. Батарею следует хранить в прохладном месте при температуре окружающей среды от 15 °C до 25 °C. Не храните батарею в жарком или очень холодном месте.
- Обязательно извлекайте неиспользуемую батарею из фотокамеры или дополнительного зарядного устройства. Если неиспользуемая батарея вставлена в фотокамеру, незначительное потребление тока происходит постоянно. Это может привести к интенсивной разрядке и полной неработоспособности батареи. Включение и выключение фотокамеры, в которую вставлена полностью разряженная батарея, может сократить срок службы батареи.
- Подзаряжайте батареи как минимум один раз в полгода и полностью разряжайте перед длительным хранением.
- После извлечения батареи из фотокамеры или из дополнительного зарядного устройства поместите ее в полиэтиленовый пакет или изолируйте клеммы аналогичным образом и храните в прохладном месте.
- Заметное уменьшение времени, в течение которого полностью заряженная батарея удерживает заряд, когда ее используют при комнатной температуре, означает, что батарею необходимо заменить. Приобретите новую батарею EN-EL12.
- Если батарея быстро разряжается, замените ее. Использованные батареи являются ценным вторичным сырьем. Сдавайте их в переработку в соответствии с установленными правилами утилизации.

Сетевое зарядное устройство

Перед использованием обязательно прочтите и примите во внимание предупреждения в разделе "Меры предосторожности" (📖 vii-ix).

- Сетевое зарядное устройство EN-71P предназначено только для использования с совместимыми устройствами. Не используйте его с устройствами других моделей или марок.
- Не используйте кабель USB, отличный от UC-E21. Использование кабеля USB, отличного от UC-E21, может привести к перегреву, возгоранию или поражению электрическим током.

- Ни при каких обстоятельствах не используйте марку или модель сетевого блока питания, отличную от сетевого зарядного устройства EH-71P, и не используйте имеющийся в продаже сетевой блок питания USB или зарядное устройство для мобильного телефона. Несоблюдение этой меры предосторожности может привести к перегреву или повреждению фотокамеры.
- Сетевое зарядное устройство EH-71P совместимо с электрической сетью переменного тока 100 В–240 В, 50/60 Гц. При использовании за границей при необходимости установите переходник (имеется в продаже). Подробнее о переходниках можно узнать в туристическом агентстве.

Карты памяти

- Используйте только карты памяти Secure Digital. См. пункт "Рекомендованные карты памяти" (☀️:31), в котором перечислены рекомендуемые карты памяти.
- Соблюдайте меры предосторожности, указанные в документации, прилагаемой к карте памяти.
- Не наклеивайте на карту памяти ярлыки и наклейки.
- Не форматируйте карту памяти на компьютере.
- При первой установке в фотокамеру карты памяти, которая ранее использовалась в другом устройстве, обязательно отформатируйте ее с помощью этой фотокамеры. Новые карты памяти рекомендуется отформатировать с помощью этой фотокамеры.
- Помните, что **форматирование карты памяти безвозвратно удаляет все изображения и другие данные, сохраненные на карте памяти**. Если на карте памяти имеются данные, которые необходимо сохранить, скопируйте эти данные на компьютер перед выполнением форматирования.
- При отображении сообщения **Карточка не отформатирована. Отформатировать?**, когда фотокамера включена, карту памяти необходимо отформатировать. Если на карте памяти имеются данные, которые не нужно удалять, выберите **Нет** и нажмите кнопку **OK**. Скопируйте данные на компьютер перед форматированием. Чтобы выполнить форматирование карты памяти, выберите **Да**.
- При форматировании карты памяти соблюдайте предостережения относительно сохранения и удаления изображений и копирования изображений на компьютер, в противном случае можно повредить данные или саму карту памяти.
 - Не открывайте крышку батарейного отсека/гнезда карты памяти, чтобы извлечь карту памяти или батарею.
 - Не выключайте фотокамеру.
 - Не отсоединяйте сетевой блок питания.

Очистка и хранение

Чистка

Не используйте спирт, растворитель, иные летучие химические соединения.

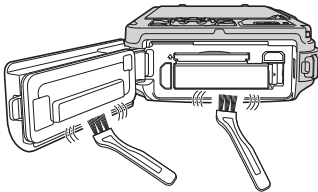
Объектив	Не прикасайтесь пальцами к стеклянным деталям объектива. Пылинки и ворсинки следует сдувать (обычно это делается с помощью небольшого устройства с резиновой грушей на одном конце; когда ее сжимают, на другом конце образуется струя воздуха). Отпечатки пальцев и другие загрязнения, которые не удается удалить воздухом, удаляют с объектива мягкой тканью, по спирали перемещая ее от центра объектива к его краям. Если таким образом очистить их также не удается, протрите их тканью, слегка смоченной жидкостью для чистки линз.
Монитор	Удалите пыль или грязь продуванием воздухом. Для удаления отпечатков пальцев и других загрязнений протрите монитор сухой мягкой тканью, стараясь сильно не нажимать на него.
Корпус	<p>Удалите пыль и грязь продуванием воздухом, после чего протрите мягкой сухой тканью. Удалите инородные частицы, прилипшие к герметичной упаковке с внутренней стороны крышки батарейного отсека/гнезда для карты памяти или с внутренней стороны батарейного отсека, прилагаемой щеткой. После использования фотокамеры под водой, на пляже или в условиях повышенной запыленности полностью удалите с ее песок, пыль и соль тканью, слегка смочив ее пресной водой, и оботрите насухо. Если на фотокамеру попадет солнцезащитное средство с ваших рук, это может повредить ее внешние поверхности. Помните, что гарантийные обязательства не распространяются на повреждения, вызванные проникновением инородных веществ внутрь фотокамеры.</p> 



Дополнительная информация

См. разделы "Водо- и пыленепроницаемая конструкция. Примечания" (📖xi) и "Очистка после использования фотокамеры под водой" (📖xiv).

Хранение

Следует выключать фотокамеру, если она не используется. Прежде чем убрать фотокамеру, убедитесь, что индикатор включения не горит. Извлекайте батарею, если не предполагается использование фотокамеры на протяжении длительного времени. Не храните фотокамеру рядом с нафталиновыми или камфарными средствами против моли или в местах, которые:

- Находятся рядом с оборудованием, создающим сильные электромагнитные поля, таким как телевизор или радиоприемник;
- Подвергаются воздействию температуры ниже -10°C или выше 50°C
- В помещениях с плохой вентиляцией или влажностью более 60%



Для защиты от влаги и плесени вынимайте фотокамеру из места хранения хотя бы раз в месяц. Включите фотокамеру, несколько раз спустите затвор, после чего снова поместите ее на хранение.











При хранении батареи следуйте мерам предосторожности, приведенным в пункте "Батарея" (🔋:4) раздела "Уход за изделием" (🔧:2).

Поиск и устранение неисправностей

Прежде чем обращаться к продавцу или представителю компании Nikon, просмотрите приведенный ниже перечень наиболее распространенных неисправностей.



Неполадки с питанием, монитором и настройками









Неисправность	Причина/решение	
Фотокамера включена, но не реагирует.	<ul style="list-style-type: none">• Дождитесь окончания записи.• Если проблема не устраняется, выключите фотокамеру. <p>Если фотокамера не выключается, выньте и снова вставьте батарею или аккумуляторы, или если используется сетевой блок питания, выньте и снова подсоедините сетевой блок питания.</p> <p>Имейте в виду, что хотя любые записываемые на данный момент данные будут потеряны, данные, которые уже были записаны не будут затронуты при извлечении батареи или отключении источника питания.</p>	- 22,  101
Установленная в фотокамере батарея не заряжается.	<ul style="list-style-type: none">• Проверьте все контакты.• При подключении к компьютеру камера может не заряжаться по любой из указанных ниже причин.<ul style="list-style-type: none">- Значение Выкл. задано для параметра Зарядка от ПК в меню настройки.- Зарядка батареи прекращается, если фотокамеру выключить.- Зарядка батареи не выполняется, если в фотокамере не заданы язык сообщений на экране, дата и время, или если дата и время были заданы повторно после полной разрядки батарейки часов фотокамеры. Для зарядки батареи следует использовать сетевой блок питания.- Зарядка батареи может остановиться, если компьютер перешел в режим сна.- Зарядка батареи может не выполняться из-за технических характеристик компьютера, его настроек и статуса.	14 77,  75 - 18, 20 - -
Не удается включить фотокамеру.	<ul style="list-style-type: none">• Разряжена батарея.• Выключатель питания активируется через несколько секунд после установки батареи. Подождите несколько секунд перед тем как нажать на выключатель питания.	22 -







Неисправность	Причина/решение	
Фотокамера выключается без предупреждения.	<ul style="list-style-type: none"> • Фотокамера автоматически выключается для сбережения энергии (срабатывает функция автовыключения). • Из-за чрезмерного охлаждения нарушена нормальная работа фотокамеры или батареи. • Фотокамера нагрелась изнутри. Дайте внутренним элементам фотокамеры остыть, затем попробуйте включить ее снова. • Фотокамера выключается при отсоединении USB-кабеля, с помощью которого фотокамера была подключена к компьютеру или принтеру. Снова подсоедините USB-кабель. 	<p>23</p> <p>:4</p> <p>–</p> <p>92, 95, 23</p>
Пустой монитор.	<ul style="list-style-type: none"> • Фотокамера выключена. • Для экономии энергии фотокамера переключилась в режим ожидания. Нажмите выключатель питания, спусковую кнопку затвора, кнопку ,  или  запись видео). • Индикаторная лампа вспышки мигает во время зарядки вспышки. Дождитесь зарядки вспышки. • Фотокамера подключена к компьютеру с помощью USB-кабеля. • Фотокамера подключена к телевизору с помощью HDMI-кабеля. • Фотокамера подключена к смарт-устройству через беспроводную сеть (Wi-Fi), и управление фотокамерой осуществляется дистанционно. 	<p>22</p> <p>23</p> <p>48</p> <p>92, 95</p> <p>92, 21</p> <p>89</p>
Изображение на мониторе трудно рассмотреть.	<ul style="list-style-type: none"> • Отрегулируйте яркость монитора. • Монитор грязный. Очистите монитор. 	<p>76, 65</p> <p>:7</p>
Неправильные дата и время записи.	<ul style="list-style-type: none"> • Если часы в фотокамере не настроены, во время фотосъемки и записи видеороликов мигает индикатор "Дата не установлена". На снимках и видеороликах, снятых до момента настройки часов, отображается "00/00/0000 00:00" или "01/01/2014 00:00" соответственно. Установите правильные дату и время, используя пункт Часовой пояс и дата в меню настройки. • Часы фотокамеры менее точны, чем обычные часы. Часы фотокамеры необходимо периодически подстраивать, пользуясь более точными часами. 	<p>18, 76, 63</p>













Неисправность	Причина/решение	
На мониторе отсутствуют информация.	Значение Скрыть задано для параметра Информация о фото в пункте Настройка монитора меню настройки.	76,  65
Функция Печать даты недоступна.	В меню настройки не заданы Часовой пояс и дата .	18, 76,  63
Дата не печатается на фотоснимках даже после включения функции Печать даты .	<ul style="list-style-type: none"> Текущий режим съемки не поддерживает функцию Печать даты. Дату нельзя впечатать в видеоролики. 	76,  67
При включении фотокамеры отображается экран настройки часового пояса и даты.	Батарея часов разряжена; для всех настроек установлены значения по умолчанию.	18, 20
Настройки фотокамеры сброшены.		
Фотокамера нагревается.	Фотокамера может нагреться после длительной съемки видеороликов или пересылки изображений с помощью карты Eye-Fi, а также при высоких наружных температурах. Это не является неисправностью.	-
Фотокамера издает звуки.	При некоторых настройках параметра Режим автофокуса и режима съемки фотокамера может издавать звук при фокусировке.	56, 73
Невозможно выбрать меню	<ul style="list-style-type: none"> Некоторые функции нельзя применять одновременно с некоторыми настройками меню. Некоторые меню недоступны, если установлено соединение Wi-Fi. Прекратите соединение Wi-Fi. 	58
		91

Неполадки при съемке

Неисправность	Причина/решение	
Не удается перейти в нужный режим съемки.	Отключите HDMI- или USB-кабель.	92, 95,  21,  23





Неисправность	Причина/решение	
<p>При нажатии на спусковую кнопку затвора не происходит съемка.</p>	<ul style="list-style-type: none"> • Если фотокамера находится в режиме просмотра, нажмите кнопку , спусковую кнопку затвора или кнопку  запись видео). • При отображении меню нажмите кнопку MENU. • Разряжена батарея. • Индикаторная лампа вспышки мигает во время зарядки вспышки. • Фотокамера подключена к смарт-устройству через беспроводную сеть (Wi-Fi), и управление фотокамерой осуществляется дистанционно. 	<p>30</p> <p>6</p> <p>22</p> <p>48</p> <p>89</p>
<p>Фотокамера не может сфокусироваться.</p>	<ul style="list-style-type: none"> • Объект съемки находится на слишком близком расстоянии. Попробуйте использовать режим макросъемки, режим  (Easy auto) или сюжетный режим Макро. • Сложно сфокусироваться на объекте съемки. • Установите для параметра АФ-помощь в меню настройки значение Авто. • Выключите фотокамеру и включите ее снова. 	<p>33, 37, 51</p> <p>63</p> <p>76, 69</p> <p>22</p>
<p>Снимки смазаны.</p>	<ul style="list-style-type: none"> • Используйте вспышку. • Увеличьте чувствительность. • Используйте функцию подавления вибраций или обнаружения движения. • Используйте функцию BSS (Выбор лучшего снимка). • Для стабилизации фотокамеры во время съемки используйте штатив (для улучшения результатов съемки одновременно с этим воспользуйтесь автоспуском). 	<p>48</p> <p>56</p> <p>76</p> <p>38, 56, 34</p> <p>50</p>
<p>На снимках, снятых со вспышкой, появляются яркие пятна.</p>	<p>Вспышка отражается от взвешенных в воздухе частиц. Задайте для вспышки режим  (Выкл.).</p>	<p>49</p>
<p>Вспышка не срабатывает.</p>	<ul style="list-style-type: none"> • Для режима вспышки задано значение  (Выкл.). • Включена функция, которая ограничивает работу вспышки. • Значение Вкл. установлено для функции Отслеж. моргания в меню интеллектуального портрета. • Значение Включить установлено для функции Таймер улыбки в меню интеллектуального портрета. • Активирована функция, которая ограничивает работу вспышки. 	<p>48</p> <p>53</p> <p>57</p> <p>57</p> <p>58</p>







Неисправность	Причина/решение	
Цифровой зум использовать нельзя.	<ul style="list-style-type: none"> • В меню настройки для параметра Цифровой зум задано значение Выкл. • В описанных ниже ситуациях цифровой зум недоступен. <ul style="list-style-type: none"> - Если выбран сюжетный режим Портрет, Ночной портрет, Ночной пейзаж, Освещение сзади (и для параметра HDR задано значение ON), Простая панорама, Портрет питомца или Под водой. - Если установлен режим интеллектуального портрета. - Если для функции Непрерывный в меню съемки задано значение Мультикадр 16. - Если для функции Режим зоны АФ в меню съемки задано значение Ведение объекта. • Выбраны другие функции, ограничивающие использование цифрового зума. 	<p>76, 70</p> <p>35</p> <p>44</p> <p>56, 34</p> <p>56, 38</p> <p>58</p>
Функция Режим изображения недоступна.	Активирована функция, которая ограничивает работу Режим изображения .	58
Спуск затвора не сопровождается звуком.	Значение Выкл. выбрано для параметра Настройка звука > Звук затвора в меню настройки. Даже если задано значение Вкл. , в некоторых режимах съемки и при некоторых настройках звук не воспроизводится.	76,  70
Вспомогательная подсветка АФ не включается.	В меню настройки для параметра АФ-помощь выбрано значение Выкл. Вспомогательная подсветка АФ может не загораться в зависимости от положения зоны фокусировки или от выбранного сюжетного режима, даже если выбрано Авто .	76,  69
Изображения выглядят смазанными.	Объектив грязный. Очистите объектив.	 :7
Неестественные цвета.	Неправильно отрегулирован баланс белого или тон.	37, 56,  32
На снимке видны хаотично расположенные яркие пиксели ("шум").	Слишком темный объект съемки, поэтому выдержка слишком большая или чувствительность слишком высокая. "Шум" можно уменьшить следующими способами: <ul style="list-style-type: none"> • Использовать вспышку. • Задать меньшее значение чувствительности. 	48 56,  37





Неисправность	Причина/решение	
Снимки слишком темные (недо экспонированные).	<ul style="list-style-type: none"> Для режима вспышки задано значение  (выкл.). Заблокировано окно вспышки. Объект съемки находится вне радиуса действия вспышки. Настройте поправку экспозиции. Увеличьте чувствительность. <ul style="list-style-type: none"> Объект съемки освещен сзади. Задайте сюжетный режим Освещение сзади и выберите для параметра HDR значение OFF или установите режим вспышки  (заполняющая вспышка). 	48 26 48 52 56,  37 38, 48
Снимки слишком светлые (пере экспонированные).	Настройте поправку экспозиции.	52
Неожиданные результаты съемки при использовании режима вспышки  (Авт. реж. с ум. эф. "кр. глаз").	При съемке в режиме   (Авт. реж. с ум. эф. "кр. глаз") встроенная функция уменьшения эффекта "красных глаз" в очень редких случаях может повлиять на области, не затронутые этим эффектом. Выберите любой режим съемки кроме Ночной портрет и любой режим вспышки кроме режима   (Авт. реж. с ум. эф. "кр. глаз") и повторите съемку.	36, 48
Не смягчается тон кожи.	<ul style="list-style-type: none"> При определенных условиях съемки функция смягчения тона кожи может не действовать. Если на снимке присутствуют не менее четырех лиц, попробуйте использовать функцию Смягчение тона кожи в пункте "Глянцевое" ретушир. в меню просмотра. 	44 67,  17
Сохранение снимков занимает определенное время.	Снимки могут сохраняться медленнее в следующих ситуациях. <ul style="list-style-type: none"> Если включена функция подавления шума, например, при съемке в темных условиях. Когда для вспышки выбран параметр   (Авт. реж. с ум. эф. "кр. глаз") При съемке в следующих сюжетных режимах: <ul style="list-style-type: none"> - С рук в режиме Ночной портрет - С рук в режиме Ночной пейзаж - Если для параметра HDR задана настройка ON в режиме Освещение сзади. - Простая панорама Когда функция смягчения тона кожи применяется в процессе съемки При использовании режима непрерывной съемки 	— 49 36 37 38 39 57 56,  34





Неисправность	Причина/решение	
В мониторе или на снимках появляется искажение в форме кольца или радужной полосы.	При съемке объектов, освещенных сзади, или при попадании в кадр очень яркого источника света (например, солнечных лучей) может появиться искажение в форме кольца или радужной полосы. Измените положение источника света или переместите область съемки так, чтобы источник света не попадал в кадр, и попробуйте еще раз.	-

Неполадки при воспроизведении

Неисправность	Причина/решение	
Невозможно воспроизвести файл.	<ul style="list-style-type: none"> • Возможно, на этой фотокамере будет недоступен просмотр изображений, снятых цифровой фотокамерой другой марки или модели. • На этой фотокамере недоступен просмотр видеороликов, снятых или записанных цифровой фотокамерой другой марки или модели. • Возможно, на этой фотокамере будут недоступны для просмотра данные, отредактированные на компьютере. 	-
Не удается увеличить снимок.	<ul style="list-style-type: none"> • Увеличение/уменьшение при просмотре нельзя использовать для видеороликов. • При увеличении изображения небольшого размера коэффициент увеличения, показанный на экране, может отличаться от фактического. • Возможно, на этой фотокамере будет недоступно увеличение изображений, снятых цифровой фотокамерой другой марки или модели. 	-
Не удается записать звуковую заметку.	<ul style="list-style-type: none"> • Звуковые заметки нельзя прикреплять к видеороликам. • Звуковые заметки нельзя прикреплять к снимкам, снятым другими фотокамерами. На этой фотокамере нельзя воспроизвести звуковые заметки, прикрепленные к снимкам, которые сняты другой фотокамерой. 	-  51
Не удастся отредактировать изображение.	<ul style="list-style-type: none"> • Некоторые изображения недоступны для редактирования. Ранее отредактированные изображения невозможно отредактировать снова. • Недостаточно свободного места во внутренней памяти или на карте памяти. • На этой фотокамере нельзя отредактировать изображения, снятые другими фотокамерами. • Функции редактирования снимков неприменимы к видеороликам. 	39,  13 - 67,  13 -

Неисправность	Причина/решение	
Не удается повернуть снимок.	<ul style="list-style-type: none"> • На этой фотокамере не предусмотрен поворот снимков, сделанных цифровой фотокамерой другой марки или модели. • Изображения, отредактированные с помощью функции Впечатывание данных, нельзя повернуть. 	– 67,  18
Снимки не отображаются на экране телевизора.	<ul style="list-style-type: none"> • Параметр HDMI неверно задан в пункте Настройки ТВ меню настройки. • Фотокамера подключена к компьютеру или принтеру • На карте памяти нет изображений. Вставьте другую карту памяти. Извлеките карту памяти, чтобы просмотреть снимки из внутренней памяти. 	77,  74 92, 95,  23 17
Приложение Nikon Transfer 2 не запускается при подключении фотокамеры к компьютеру.	<ul style="list-style-type: none"> • Фотокамера выключена. • Разряжена батарея. • USB-кабель подключен неправильно. • Фотокамера не распознается компьютером. • Компьютер не настроен для автоматического запуска программы Nikon Transfer 2. Дополнительные сведения о программе Nikon Transfer 2 см. в справке ViewNX 2. 	22 22 92, 95 – 97
Стартовый экран PictBridge не отображается, если фотокамера подключена к принтеру.	При использовании некоторых принтеров, совместимых с PictBridge, стартовый экран PictBridge может не отображаться, а печать снимков может быть невозможна, если выбран параметр Авто в пункте Зарядка от ПК меню настройки. Установите в пункте Зарядка от ПК значение Выкл. , а затем снова подключите камеру к принтеру.	77,  75
Не отображаются снимки, отобранные для печати.	<ul style="list-style-type: none"> • На карте памяти нет изображений. Вставьте другую карту памяти. • Извлеките карту памяти, чтобы распечатать снимки из внутренней памяти. 	16 17
Не удается выбрать формат бумаги с помощью фотокамеры.	<p>Даже при использовании принтера, совместимого с PictBridge, в описанных ниже ситуациях на фотокамере нельзя выбрать формат бумаги. Используйте принтер для выбора формата бумаги.</p> <ul style="list-style-type: none"> • Принтер не поддерживает форматы бумаги, заданные в фотокамере. • Принтер автоматически выбирает формат бумаги. 	92,  25,  26 –

Неисправность	Причина/решение	
Не выключается альтиметр или глубиномер.	Если для параметра Высотом./глубиномер в пункте Параметры выс./глуб. меню функций информации о местоположении задано значение Вкл. , показания альтиметра или глубиномера отображаются на мониторе постоянно, независимо от значений Настройка монитора , заданных в меню настройки. Чтобы выключить альтиметр или глубиномер, задайте для параметра Высотом./глубиномер значение Выкл.	88,  91
На экране съемки постоянно отображаются показания альтиметра или глубиномера и символ атмосферного давления.	Установите для параметра Информация о фото в пункте Настройка монитора меню настройки значение Скрыть .	76,  65
Показания альтиметра или глубиномера не выводятся на монитор, даже если для параметра Высотом./глубиномер задано значение Вкл.	Даже если для параметра Высотом./глубиномер задано значение Вкл. , показания альтиметра или глубиномера не отображаются в следующих ситуациях: <ul style="list-style-type: none"> • Если кнопка спуска затвора нажата наполовину. • Во время съемки в сюжетном режиме Простая панорама. • Во время записи видео. • Если объект съемки зарегистрирован с помощью функции Ведение объекта в режиме Режим зоны АФ. • Если на мониторе отображается сообщение. 	– 39 69 56,  38 –
Показана глубина воды 0 м	Значение глубины "0 м" отображается, если выбран сюжетный режим Под водой , и при этом фотокамера не погружена в воду.	41
Невозможно выбрать пункт Испол. дан. о местопол. - Коррекция выс./глуб. в меню функций информации о местоположении.	<ul style="list-style-type: none"> • Для параметра Запись дан. о местоп. в меню функций информации о местоположении задано значение Выкл. • Эту функцию можно выбрать, только если сигналы принимаются от четырех или более спутников, и было определено местоположение. • Фотокамера погружена в воду. Эту функцию нельзя выбрать во время подводной съемки. 	78 80 –
Невозможно выбрать пункт Создать журнал в меню функций информации о местоположении.	Не настроены часы. Задайте дату и время.	76,  63

Неисправность	Причина/решение	
Невозможно выбрать пункт Начать все журналы или Начать жур. о местопол.	<ul style="list-style-type: none"> Для параметра Запись дан. о местоп. в меню функций информации о местоположении задано значение Выкл. Фотокамера записывает данные журнала. Для записи нового журнала выберите Завершить все журн. или Заверш. жур. о местоп. и закончите запись текущего журнала. 	78 88,  83
Данные журнала невозможно сохранить.	<ul style="list-style-type: none"> Убедитесь в том, что в фотокамеру загружена карта памяти. В течение суток можно записать не более 36 событий для журнала, в котором регистрируется местоположение, и не более 34 событий для журналов, в которых регистрируется высота над уровнем моря и глубина под водой. На одной карте памяти может быть записано 200 событий, в том числе не более 100 событий для журнала, в котором регистрируется местоположение, и не более 100 событий в общей сложности для журналов, в которых регистрируется высота над уровнем моря и глубина под водой. Установите новую карту памяти или сотрите с используемой карты памяти те данные журнала, которые не требуются. 	– –  85,  86
Глубина, записанная в журнале, не выводится на монитор в формате графика	Файлы журнала формируются, но не отображаются в формате графика, если выбрана опция Начать журнал глубины , но фотокамера не погружена в воду.	 86

Функции Wi-Fi

Неисправность	Причина/решение	
Код SSID (имя сети) фотокамеры не отображается на смарт-устройстве.	Выберите Подключ. к смарт-устр. в меню параметров Wi-Fi, чтобы перейти в режим ожидания подключения. Выключите и снова включите функцию Wi-Fi на смарт-устройстве.	90

ЛИЦЕНЗИОННОЕ СОГЛАШЕНИЕ С ПОЛЬЗОВАТЕЛЕМ В ОТНОШЕНИИ ДАННЫХ КАРТ И ДАННЫХ НАЗВАНИЙ РАСПОЛОЖЕНИЙ

Данные карт и данные названий расположений, хранящиеся в этой цифровой фотокамере ("Данные"), предоставляются только для личного, внутреннего использования, а не для перепродажи. Эти данные защищены законом об авторском праве, и их использование регулируется следующими условиями и положениями в рамках соглашения, заключаемого между вами и корпорацией Nikon Corporation ("Nikon") и ее лицензиарами (включая их лицензиаров и поставщиков).

Условия и положения

Только для личного использования. Вы обязуетесь и получаете право использовать эти Данные вместе с этой цифровой фотокамерой и данными изображений, снятых этой цифровой фотокамерой, исключительно в личных, некоммерческих целях, но не для предоставления услуг, режима разделения времени или в иных аналогичных целях. Соответственно, однако учитывая ограничения, изложенные в следующих параграфах, вы обязуетесь не воспроизводить, не копировать, не изменять, не декомпилировать, не деассемблировать и не осуществлять вскрытие технологии любой части этих Данных любым способом, а также не передавать и не распространять их в любой форме и для любых целей за исключением случаев, предусмотренных обязательными законодательными нормами.

Ограничения. За исключением случаев предоставления вам корпорацией Nikon конкретных прав, и не ограничивая положений предыдущего параграфа, вы не имеете права использовать эти Данные (а) с любыми продуктами, системами или приложениями, установленными или иным образом подключенными к или связываемыми с транспортными средствами, поддерживающими навигацию, определение расположения, экспедирование, прокладку маршрута в режиме реального времени, управление перевозками или аналогичные функции; (б) с (или для взаимодействия с) любыми устройствами определения местоположения либо мобильными или беспроводными и компьютерными устройствами, включая в том числе сотовые телефоны, КПК, пейджеры и PDA.

Предупреждение. Данные могут содержать неточную или неполную информацию в связи с течением времени, изменяющимися обстоятельствами, используемыми источниками и особенностями сбора комплексных географических данных, которые могут привести к получению неправильных результатов.

Отсутствие гарантий. Данные предоставляются вам "как есть" и риск их использования лежит на вас. Корпорация Nikon и ее лицензиары (а также их лицензиары и поставщики) не дают никаких гарантий, заверений или обязательств, явно выраженных или подразумеваемых, возникающих в силу закона или иным образом, включая в том числе гарантии в отношении содержания, качества, точности, полноты, эффективности, надежности, пригодности для определенных целей, полезности, использования или результатов, получаемых на основании этих Данных, а также в отношении бесперебойного и безошибочного доступа к Данным и серверу.

Отказ от гарантии. КОРПОРАЦИЯ NIKON И ЕЕ ЛИЦЕНЗИАРЫ (ВКЛЮЧАЯ ИХ ЛИЦЕНЗИАРОВ И ПОСТАВЩИКОВ) НЕ ДАЮТ НИКАКИХ ГАРАНТИЙ, ЯВНО ВЫРАЖЕННЫХ ИЛИ ПОДРАЗУМЕВАЕМЫХ, КАЧЕСТВА, ПРОИЗВОДИТЕЛЬНОСТИ, ТОВАРНОЙ ПРИГОДНОСТИ, ПРИМЕНИМОСТИ ДЛЯ ОПРЕДЕЛЕННОЙ ЦЕЛИ ИЛИ НАРУШЕНИЯ ПРАВ НА ИНТЕЛЛЕКТУАЛЬНУЮ СОБСТВЕННОСТЬ.

Законодательства некоторых штатов, территорий и государств запрещают исключение определенных гарантий, в таком случае вышеуказанные исключения могут к вам не применяться.

Исключение ответственности. КОРПОРАЦИЯ NIKON И ЕЕ ЛИЦЕНЗИАРЫ (ВКЛЮЧАЯ ИХ ЛИЦЕНЗИАРОВ И ПОСТАВЩИКОВ) НЕ НЕСУТ ПЕРЕД ВАМИ ОТВЕТСТВЕННОСТИ В ОТНОШЕНИИ ЛЮБЫХ ИСКОВ, ТРЕБОВАНИЙ ИЛИ СУДЕБНЫХ ПРОЦЕССОВ, НЕЗАВИСИМО ОТ ХАРАКТЕРА ИЛИ ПРИЧИНЫ ТАКИХ ИСКОВ, ТРЕБОВАНИЙ ИЛИ СУДЕБНЫХ ПРОЦЕССОВ, ЗАЯВЛЯЮЩИХ О ПРИЧИНЕНИИ УБЫТКА, УЩЕРБА ИЛИ ВРЕДА, ПРЯМОГО ИЛИ НЕПОСРЕДСТВЕННОГО, КОТОРЫЙ МОЖЕТ ВОЗНИКАТЬ В РЕЗУЛЬТАТЕ ИСПОЛЬЗОВАНИЯ ИНФОРМАЦИИ ИЛИ ВЛАДЕНИЯ ЕЙ; А ТАКЖЕ ОТНОСИТЕЛЬНО УПУЩЕННОЙ ВЫГОДЫ И ДОХОДОВ, НЕЗАКЛЮЧЕНИИ КОНТРАКТОВ ИЛИ ПОТЕРИ СБЕРЕЖЕНИЙ И ЛЮБЫХ ДРУГИХ ПРЯМЫХ, КОСВЕННЫХ, СПЕЦИАЛЬНЫХ ИЛИ ОПОСРЕДОВАННЫХ УБЫТКОВ, ВОЗНИКАЮЩИХ В СВЯЗИ С ИСПОЛЬЗОВАНИЕМ ИЛИ НЕСПОСОБНОСТЬЮ ИСПОЛЬЗОВАТЬ ЭТУ ИНФОРМАЦИЮ, ОШИБОК В ДАННЫХ ИЛИ НАРУШЕНИЕМ ЭТИХ УСЛОВИЙ ИЛИ ПОЛОЖЕНИЙ, БУДЬ ТО ИСК, ВЫТЕКАЮЩИЙ ИЗ ДОГОВОРА, ГРАЖДАНСКИЙ ИСК ПО ВОЗМЕЩЕНИЮ ВРЕДА ИЛИ НА ОСНОВАНИИ ГАРАНТИИ, ДАЖЕ ЕСЛИ КОРПОРАЦИЯ NIKON ИЛИ ЕЕ ЛИЦЕНЗИАРЫ БЫЛИ ПРЕДУПРЕЖДЕНЫ О ВОЗМОЖНОСТИ ВОЗНИКНОВЕНИЯ ТАКИХ УБЫТКОВ. Законодательства некоторых штатов, территорий и государств запрещают определенные исключения ответственности или ограничения ущерба, в таком случае вышеуказанные исключения могут к вам не применяться.

Экспортный контроль. Вы обязуетесь не экспортировать из любого расположения ни одну из частей Данных или любые их прямые производные в соответствии с и при наличии необходимых лицензий и утверждений в рамках применимых законов, норм и правил экспортного законодательства, включая в том числе законы, нормы и правила, исполняемые Управлением по контролю за иностранными активами Министерства торговли США и Бюро промышленности и безопасности Министерства торговли США. В тех случаях, когда какие-либо положения, правила и нормы экспортного законодательства не позволяют компании Nikon и ее лицензиарам выполнить их обязательства, в дальнейшем доставить и распределить Данные, такие нарушения следует признать оправданными и не рассматривать в качестве нарушения настоящего Соглашения.

Полнота соглашения. Настоящие условия и положения представляют собой полное соглашение между корпорацией Nikon (и ее лицензиарами, включая их лицензиаров и поставщиков) и вами относительно его предмета и заменяет собой целиком и полностью любые и все письменные и устные соглашения, существовавшие между нами ранее в отношении такого предмета.

Регулирующее законодательство. Вышеуказанные условия и положения подлежат регулированию законами Японии без учета (i) его коллизионных норм или (ii) Конвенции ООН о договорах международной купли-продажи товаров, которая явно исключается; при условии, что в случае, если законы Японии не будут считаться применимыми к данному Соглашению по любой причине в стране, где вы получили Данные, настоящее соглашение подлежит регулированию законами той страны, где вы получили Данные. Вы обязуетесь подчиняться юрисдикции Японии по всем спорам, искам и судебным процессам, возникающим в связи или в результате использования Данных, предоставляемых вам в рамках данного соглашения.

Government End Users. If the Data supplied by HERE is being acquired by or on behalf of the United States government or any other entity seeking or applying rights similar to those customarily claimed by the United States government, the Data is a "commercial item" as that term is defined at 48 C.F.R. ("FAR") 2.101, is licensed in accordance with the End-User Terms under which this Data was provided, and each copy of the Data delivered or otherwise furnished shall be marked and embedded as appropriate with the following "Notice of Use," and shall be treated in accordance with such Notice:

NOTICE OF USE
CONTRACTOR (MANUFACTURER/ SUPPLIER) NAME:
HERE
CONTRACTOR (MANUFACTURER/ SUPPLIER) ADDRESS:
425 West Randolph Street, Chicago, Illinois 60606
This Data is a commercial item as defined in
FAR 2.101 and is subject to the End-User
Terms under which this Data was provided.
© 2013 HERE - All rights reserved.

If the Contracting Officer, federal government agency, or any federal official refuses to use the legend provided herein, the Contracting Officer, federal government agency, or any federal official must notify HERE prior to seeking additional or alternative rights in the Data.

Уведомления, относящиеся к владельцам авторских прав на лицензируемое программное обеспечение

- Данные карт и названий расположений для Японии



© 2013 ZENRIN CO., LTD. All rights reserved.

Эта служба использует данные карт и достопримечательностей компании ZENRIN CO., LTD.

"ZENRIN" is a registered trademark of ZENRIN CO., LTD.

- Данные карт и названий расположений для прочих стран (кроме Японии)



Maps for Life

© 1987-2013 HERE

All rights reserved.

Austria	© Bundesamt für Eich- und Vermessungswesen
Croatia Cyprus Estonia Latvia Lithuania Moldova Poland Slovenia Ukraine	© EuroGeographics
France	source: © IGN 2009 - BD TOPO ®
Germany	Die Grundlagendaten wurden mit Genehmigung der zuständigen Behörden entnommen
Great Britain	Contains Ordnance Survey data © Crown copyright and database right 2010 Contains Royal Mail data © Royal Mail copyright and database right 2010

Greece	Copyright Geomatics Ltd.
Hungary	Copyright © 2003; Top-Map Ltd.
Italy	La Banca Dati Italiana è stata prodotta usando quale riferimento anche cartografia numerica ed al tratto prodotta e fornita dalla Regione Toscana.
Norway	Copyright © 2000; Norwegian Mapping Authority
Portugal	Source: IgeoE - Portugal
Spain	Información geográfica propiedad del CNIG
Sweden	Based upon electronic data © National Land Survey Sweden.
Switzerland	Topografische Grundlage: © Bundesamt für Landestopographie
United Kingdom	Contains public sector information licensed under the Open Government Licence v1.0 (see for the license http://www.nationalarchives.gov.uk/doc/open-government-licence/) Adapted from data from the office for National Statistics licensed under the Open Government Licence v.1.0
Canada	This data includes information taken with permission from Canadian authorities, including © Her Majesty, © Queen's Printer for Ontario, © Canada Post, GeoBase®, © Department of Natural Resources Canada. All rights reserved.
Mexico	Fuente: INEGI (Instituto Nacional de Estadística y Geografía.)
United States	© United States Postal Service® 2013. Prices are not established, controlled or approved by the United States Postal Service®. The following trademarks and registrations are owned by the USPS: United States Postal Service, USPS, and ZIP+4.
Australia	Copyright. Based on data provided under license from PSMA Australia Limited (www.pdma.com.au). Product incorporates data which is © 2013 Telstra Corporation Limited, Intelomatics Australia Pty Ltd and HERE International LLC.
Nepal	Copyright © Survey Department, Government of Nepal.
Sri Lanka	This product incorporates original source digital data obtained from the Survey Department of Sri Lanka © 2009 Survey Department of Sri Lanka The data has been used with the permission of the Survey Department of Sri Lanka
Israel	© Survey of Israel data source
Jordan	© Royal Jordanian Geographic Centre.
Mozambique	Certain Data for Mozambique provided by Cenacarta © 2013 by Cenacarta

Nicaragua	The Pacific Ocean and Caribbean Sea maritime borders have not been entirely defined. Northern land border defined by the natural course of the Coco River (also known as Segovia River or Wangki River) corresponds to the source of information available at the moment of its representation.
Réunion	source: © IGN 2009 - BD TOPO ®
Ecuador	INSTITUTO GEOGRAFICO MILITAR DEL ECUADRO AUTORIZACION N° IGM-2011-01- PCO-01 DEL 25 DE ENERO DE 2011
Guadeloupe	source: © IGN 2009 - BD TOPO ®
Guatemala	Aprobado por el INSTITUTO GEOGRAFICO NACIONAL - Resolución del IGN N° 186-2011
French Guiana	source: © IGN 2009 - BD TOPO ®
Martinique	source: © IGN 2009 - BD TOPO ®

Технические характеристики

Nikon COOLPIX AW120 Цифровая фотокамера

Тип	Компактная цифровая фотокамера
Количество эффективных пикселей	16,0 млн.
Матрица	CMOS 1/2,3 дюйма; всего около 16,76 млн. пикселей
Объектив	Объектив NIKKOR с оптическим зумом 5x
Фокусное расстояние	4,3-21,5 мм (угол обзора равен углу обзора объектива на 24-120 мм в формате 35мм [135])
Число f/	f/2.8-4.9
Оптическая схема	12 элементов в 10 группах (2 элемента объектива ED)
Увеличение, обеспечиваемое цифровым зумом	До 4x (угол зрения равен углу зрения объектива пригл. на 480 мм в формате 35мм [135])
Подавление вибраций	Сочетание сдвига объектива и электронного подавления вибраций (VR)
Уменьшение смазывания при перемещении	Обнаружение движения (для фотографий)
Автофокусировка (АФ)	АФ с функцией определения контраста
Диапазон расстояний фокусировки	<ul style="list-style-type: none">• [W]: пригл. 50 см – ∞• [T]: пригл. 50 см – ∞• Режим макросъемки: пригл. 1 см – ∞ (в широкоугольном положении) (Все расстояния измеряются от центра передней поверхности объектива)
Выбор зоны фокусировки	Приоритет лица, вручную с 99 зонами фокусировки, ведение объекта, АФ с обнаружением объекта
Монитор	7,5 см (3 дюйма), пригл. 921 тыс. точек, монитор OLED с антибликовым покрытием и 5 уровнями настройки яркости
Покрытие кадра (в режиме съемки)	Пригл. 98% по горизонтали и 98% по вертикали (по сравнению с реальным снимком)
Покрытие кадра (в режиме просмотра)	Пригл. 100% по горизонтали и 100% по вертикали (по сравнению с реальным снимком)
Хранение	
Носители	Внутренняя память (пригл. 329 МБ) Карта памяти SD/SDHC/SDXC
Файловая система	Фотокамера совместима с DCF, Exif 2.3 и DPOF
Форматы файлов	Фотографии: JPEG Звуковые файлы (звуковые заметки): WAV Видеоролики: MOV (видео: H.264/MPEG-4 AVC, аудио: стерео LPCM)

Размер изображения (в пикселях)	<ul style="list-style-type: none"> • 16M (High) 4608 × 3456 ★ • 16M 4608 × 3456 • 8M 3264 × 2448 • 4M 2272 × 1704 • 2M 1600 × 1200 • VGA 640 × 480 • 16:9 12M 4608 × 2592 • 1:1 3456 × 3456
Чувствительность ISO (стандартная чувствительность на выходе)	<ul style="list-style-type: none"> • ISO 125 - 1600 • ISO 3200, 6400 (доступно в режиме Авто)
Экспозиция	
Режим замера экспозиции	Матрица, центровзвешенный (цифровой зум менее 2x), точечный (цифровой зум 2x или более)
Контроль экспозиции	Запрограммированные автоматическая экспозиция и коррекция экспозиции (от -2,0 до +2,0 EV с шагом 1/3 EV)
Затвор	Электронно-механический CMOS-затвор
Выдержка	<ul style="list-style-type: none"> • 1/1500 – 1 сек • 1/4000 с (минимальная выдержка во время непрерывной высокоскоростной съемки) • 4 сек (сюжетный режим Фейерверк)
Диафрагма	Предзаданное значение диафрагмы с электронным управлением (-1 AV) и выбор фильтра ND (-2 AV)
Диапазон изменения	3 шага (f/2.8; f/4.1; f/8.2 [W])
Автоспуск	Можно выбрать 10 секунд или 2 секунды
Вспышка	
Рабочий диапазон (прибл.) (Чувствительность ISO: Авто)	[W]: 0,5 - 5,2 м [T]: 0,5 - 4,5 м
Управление вспышкой	Автоматическая вспышка TTL с пробными предварительными вспышками
Интерфейс	Аналог высокоскоростного USB
Протокол передачи данных	MTP, PTP
Выход HDMI	Можно выбрать Авто, 480p, 720p или 1080i
Разъемы ввода/вывода	<ul style="list-style-type: none"> • Разъем микро-USB • Микро-разъем HDMI (тип D) (выход HDMI)

Wi-Fi (беспроводная локальная сеть)	
Стандарты	IEEE 802.11b/g/n (стандартный беспроводный протокол LAN) ARIB STD-T66 (стандарт для слаботочных систем передачи информации)
Протоколы связи	IEEE 802.11b: DBPSK/DQPSK/CCK IEEE 802.11g: OFDM IEEE 802.11n: OFDM
Диапазон (дистанция видимости)	Прибл. 30 м
Рабочая частота	2 412-2 462 МГц (1-11 каналов)
Скорость передачи данных (действительные измеренные значения)	IEEE 802.11b: 5 Мбит/с IEEE 802.11g: 17 Мбит/с IEEE 802.11n: 17 Мбит/с
Защита	OPEN/WPA2
Протоколы доступа	CSMA/CA
Электронный компас	16 румбов (коррекция положения с использованием 3-осевого датчика ускорения; автоматическая коррекция при отклонении угла; автоматическая коррекция смещения)
Данные о местоположении	<ul style="list-style-type: none"> • GPS Частота приема: 1575,42 МГц Геодезическая система: WGS 84 • ГЛОНАСС Частота приема: 1598,0625 - 1605,3750 МГц Геодезическая система: WGS 84
Барометр	Рабочий диапазон: прибл. от 500 до 1 100 гПа
Альтиметр	Рабочий диапазон: прибл. от -300 до +4 500 м
Глубиномер	Рабочий диапазон: прибл. от 0 до 20 м
Поддерживаемые языки	Английский, арабский, бенгальский, болгарский, венгерский, вьетнамский, греческий, датский, индонезийский, испанский, итальянский, китайский (упрощенное и традиционное письмо), корейский, маратхи, немецкий, нидерландский, норвежский, персидский, польский, португальский (европейский и бразильский), румынский, русский, сербский, тайский, тамильский, телугу, турецкий, украинский, финский, французский, хинди, чешский, шведский, японский
Источники питания	Одна литий-ионная аккумуляторная батарея EN-EL 12 (входит в комплект поставки) Сетевой блок питания EN-62F (приобретается отдельно)
Время зарядки	Прибл. 2 ч 20 мин (при использовании сетевого блока питания EN-71P и при полностью разряженной батарее)

Ресурс работы батареи¹	
Снимок	Прибл. 350 снимков при использовании EN-EL12
Видеоролики (фактический заряд батареи для записи) ²	Прибл. 1 ч 15 мин (1080/30p) при использовании EN-EL12 Прибл. 1 ч 20 мин (1080/25p) при использовании EN-EL12
Штативное гнездо	1/4 (ISO 1222)
Размеры (Ш × В × Г)	Прибл. 110,1 × 66,0 × 25,8 мм (без выступающих частей)
Вес	Прибл. 213 г (с батареей и картой памяти SD)
Рабочие условия	
Температура	От -10 °C до +40 °C (на поверхности земли) От 0 °C до 40 °C (под водой)
Влажность	85% и менее (без конденсации)
Водонепроницаемость	Эквивалентно классу защиты 8 по JIS/IEC (IPX8) (в соответствии с нашими условиями испытаний) Возможность фотосъемки под водой на глубине до 18 м в течение 60 минут
Защита от пыли	Эквивалентно классу защиты 6 по JIS/IEC (IP6X) (в соответствии с нашими условиями испытаний)
Ударопрочность	В соответствии с нашими условиями испытаний ³ согласно методике MIL-STD 810F Method 516.5-Shock

- Если не указано иное, все значения соответствуют полностью заряженной батарее и температуре окружающей среды 23 ± 3 °C, в соответствии со спецификациями CIPA (Camera and Imaging Products Association; Ассоциация производителей фотокамер и устройств обработки изображений).

¹ Фактический срок действия батареи зависит от таких факторов как интервал между снимками, длительность отображения снимков и меню.

² Размер отдельных файлов с видеозаписями не может превышать 4 Гб или 29 минут. Запись может прекратиться до достижения этих предельных значений, если повышается температура фотокамеры.

³ При падении с высоты 202 см на ДСП толщиной 5 см (в ходе этого испытания не фиксируются изменения внешнего вида, например, отслоение краски, деформация той части изделия, которая подвергается ударной нагрузке при падении, и характеристики водонепроницаемости). Эти испытания не гарантируют, что фотокамера будет функционировать без сбоев и повреждений в любых возможных условиях.

Литий-ионная аккумуляторная батарея EN-EL12

Тип	Литий-ионная аккумуляторная батарея
Номинальная мощность	Постоянный ток 3,7 В, 1050 мА·ч
Рабочая температура	0-40 °С
Размеры (Ш × В × Г)	Прибл. 32 × 43,8 × 7,9 мм
Вес	Прибл. 22,5 г

Сетевое зарядное устройство EN-71P

Номинальные входные параметры	Переменный ток 100-240 В, 50/60 Гц, MAX 0.2 А
Номинальные выходные параметры	Постоянный ток 5,0 В, 1,0 А
Рабочая температура	0-40 °С
Размеры (Ш × В × Г)	Прибл. 55 × 22 × 54 мм (без штекера блока питания)
Вес	Прибл. 48 г (без штекера блока питания)

Технические характеристики

- Компания Nikon не несет ответственности за возможные ошибки в этом руководстве.
- Внешний вид изделия и его технические характеристики могут быть изменены без предварительного уведомления.

Рекомендованные карты памяти

В данной фотокамере рекомендуется использовать следующие проверенные и рекомендованные карты памяти типа Secure Digital (SD).

- Для записи видеороликов рекомендуются карты памяти, имеющие класс скорости SD не ниже 6. Если используется карта памяти с меньшим классом скорости, запись видеоролика может внезапно прерываться.

	Карта памяти SD	Карта памяти SDHC ²	Карта памяти SDXC ³
SanDisk	2 Гб ¹	4 Гб, 8 Гб, 16 Гб, 32 Гб	64 Гб, 128 Гб
TOSHIBA	–	4 Гб, 8 Гб, 16 Гб, 32 Гб	64 Гб
Panasonic	2 Гб ¹	4 Гб, 8 Гб, 16 Гб, 32 Гб	64 Гб
Lexar	–	4 Гб, 8 Гб, 16 Гб, 32 Гб	64 Гб, 128 Гб

¹ Если планируется использовать считывающее или аналогичное устройство, убедитесь в том, что оно совместимо с картами на 2 Гб.

² SDHC-совместимые.

Если планируется использовать считывающее или аналогичное устройство, убедитесь в том, что оно совместимо с SDHC.



³ SDXC-совместимые.

Если планируется использовать считывающее или аналогичное устройство, убедитесь в том, что оно совместимо с SDXC.



- Для получения дополнительных сведений об указанных выше картах обратитесь к изготовителю. Мы не можем гарантировать эффективную работу фотокамеры с картами памяти, которые выпущены другими изготовителями.



Информация для декларации Таможенного Союза / сертификата

Дата изготовления : См. заднюю обложку руководства
пользователя

Импортер : ООО «Никон»
Российская Федерация, Москва, 105120,
2-й Сыромятнинский пер., д.1
Телефон: +7 (495) 663-77-64

COOLPIX AW120

Изготовитель : "Никон Корпорейшн",
Шин-Юракучо Билдинг, 12-1, Юракучо 1-тёме, Тийода-ку,
Токио 100-8331, Япония
Телефон: +81-3-3214-5311

Страна изготовления : Индонезия

Сертификат / декларация соответствия : ТС No. RU Д-JP.АЯ46.В.62825

Срок действия : с 23.10.2013 по 24.07.2016

Орган по сертификации : "РОСТЕСТ-МОСКВА"

Сетевое зарядное устройство EH-71P

Изготовитель : Кага Компонентс Ко., Лтд., 3-18-10
Мотоасакуса, Тайто-ку, Токио,
111-0041, Япония
Телефон: +7 81-3-4455-3164,
Фулл Текникс Электроник Ко., Лтд,
Да Тиан Янг, Донг Фанг, Сонг Ганг Таун, Бао Ан,
Шензен, Гуан Донг, Китай
тел. +86075533929823

Страна изготовления : Китай / Малайзия

Сертификат / декларация соответствия : TC RU C-JP.AГ21.B.00476,
TC RU C-TW.AЯ46.B.58512

Срок действия : с 14.11.2013 по 13.11.2018, с 18.06.2013 по 17.06.2018

Орган по сертификации : "ГОСТ-АЗИЯ РУС", "Ростест-Москва" ЗАО

AVC Patent Portfolio License

Данный продукт имеет лицензию AVC Patent Portfolio License для личного и некоммерческого использования клиентом в целях (i) кодирования видео в соответствии со стандартом AVC ("видеосодержимое AVC") и/или (ii) декодирования видеосодержимого AVC, закодированного клиентом в рамках личной и некоммерческой деятельности и/или полученного от поставщика видеосодержимого, имеющего лицензию на предоставление видеосодержимого AVC. Эта лицензия не распространяется на любое другое использование, а также не подразумевается для такого использования. Дополнительную информацию можно получить в MPEG LA, L.L.C. См. веб-сайт <http://www.mpegla.com>.

Лицензия FreeType (FreeType2)

На некоторые части данного программного обеспечения распространяется авторское право © 2012 Проект FreeType (<http://www.freetype.org>). Все права защищены.

Лицензия MIT (HarfBuzz)

На некоторые части данного программного обеспечения распространяется авторское право © 2014 Проект HarfBuzz (<http://www.freedesktop.org/wiki/Software/HarfBuzz>). Все права защищены.

Сведения о товарных знаках

- Microsoft, Windows и Windows Vista являются охраняемыми товарными знаками или официальными товарными знаками Microsoft Corporation в США и/или других странах.
- Логотипы Mac, OS X, iFrame и символ iFrame являются товарными знаками или зарегистрированными товарными знаками компании Apple Inc. в США и других странах.
- Adobe и Acrobat являются зарегистрированными товарными знаками корпорации Adobe Systems Inc.
- Логотипы SDXC, SDHC и SD являются товарными знаками SD-3C, LLC.
- PictBridge является товарным знаком.
- HDMI, логотип HDMI и High-Definition Multimedia Interface являются товарными знаками HDMI Licensing LLC.

HDMI

- Wi-Fi и логотип Wi-Fi являются торговыми марками или зарегистрированными торговыми марками Wi-Fi Alliance.
- Android и Google Play являются товарными знаками или зарегистрированными товарными знаками компании Google, Inc.
- Все другие торговые наименования, приводимые в настоящем руководстве и в другой документации, которая поставляется вместе с изделиями компании Nikon, являются товарными знаками или зарегистрированными товарными знаками своих владельцев.

Алфавитный указатель

Символы

Автоспуск.....	50
Кнопка (запись видео).....	2, 69
Кнопка (карта).....	82
MENU Кнопка меню	
.....	6, 55, 67, 73, 76, 87
Кнопка "Операция".....	2, 4
Кнопка просмотра.....	30
Кнопка (режим съемки).....	2, 24
Кнопка удаления.....	31, 75, 51
Коррекция экспозиции.....	52
Меню настройки.....	76, 62
Просмотр уменьшенных изображений.....	66
Режим Easy Auto.....	33
Режим (Авто).....	24, 45
Режим автосортировки.....	99
Режим вспышки.....	48
Режим избранных снимков.....	05
Режим интеллектуального портрета	
.....	44
Режим макросъемки.....	51
Режим просмотра.....	30
Режим списка по дате.....	10
"Специальн. эффекты".....	42
Справка.....	35
Сюжетный режим.....	35
T (Телескопическое положение).....	27
Q Увеличение при просмотре.....	65
W (Широкоугольное положение).....	27
JPG.....	99
.MOV.....	99
.WAV.....	99

B

BSS.....	38, 35
----------	--------

D

D-Lighting.....	67, 15
DSCN.....	99

E

FSCN.....	99
-----------	----

H

HDMI.....	74
HDMI-кабель.....	93, 21
HDR.....	38

N

Nikon Transfer 2.....	95
-----------------------	----

P

PictBridge.....	93, 22
-----------------	--------

R

RSCN.....	99
-----------	----

S

SSCN.....	99
-----------	----

U



USB-/аудио-/видеоразъем.....	95
USB-кабель.....	92, 95, 23

V

ViewNX 2.....	94
---------------	----

A

Авт. реж. с ум. эф. "кр. глаз".....	49
Авто выкл.....	23, 77, 72
Авто с фикс. диап.....	37
Автоматическая вспышка.....	49
Автоспуск.....	50
Автоспуск для портрета питомца.....	40

Автофокусировка	56, 73,  41,  59
Активн. управл. просм.	77,  71
Альбом	 85
Альтиметр	86
Атмосферное давление	86
АФ с обнаруж. объекта	56, 61,  39
Б	
Баланс белого	56,  32
Батарея	12, 14, 20
Беспроводная сеть LAN	89,  92
Блокировка фокусировки	64
Буфер предв. съемки	 34,  36
Быстрая обработка	67,  15
Быстрые эффекты	30, 46, 56,  14,  41
В	
Ведение объекта	 39,  40
Версия прошивки	77,  78
Видео HS	73,  55,  56
Видео VR	73,  60
Внутренняя память	17, 22
Впечатывание данных	67,  18
Впечатывание даты и времени	20, 76,  67
Вспомогательная подсветка АФ	76
Вспомогательная подсветка АФ	1,  69
Вспышка	1, 48
Вспышка выключена	49
Выбор лучшего снимка	38,  35
Выборочный цвет 	42
Выбрать основн. снимок	68,  11,  53
Выдержка	29
Выключатель питания	1, 22
Высокий ключ 	42
Г	
Географические объекты	80, 88,  82
Глубиномер	86
"Глянцевое" ретушир	67,  17
Гнездо для карты памяти	16
Громкость	74,  51
Д	
Дата и время	18, 76,  63
Динамик	2
Длина видеоролика	69, 70
Дополнительные принадлежности	 101
Е	
Еда 	35, 37
Единицы изменения расстояния	87,  80
Емкость памяти	22
Ж	
Журнал информации о глубине воды	88
Журнал регистрации высоты	88
З	
Загрузка Eye-Fi	77,  77
Задание печати	67,  45
Закат 	35
Запись видеороликов	69
Запись видеороликов в замедленном режиме	73,  55,  56
Заполняющая вспышка	49
Зарядка от ПК	77,  75
Зарядное устройство	15,  101
Зарядное устройство для батареи	15
Защелка батареи	12
Защита	67,  49

Звук затвора.....	70
Звук кнопки.....	70
Звуковые заметки.....	67, 51
Значение диафрагмы.....	29
Зона фокусировки.....	28
Зум.....	27

И

Идентификатор.....	99
Избранные снимки.....	68, 5
Имя файла.....	99
Индикатор включения питания.....	1
Индикатор внутренней памяти.....	9, 11
Индикатор уровня заряда батареи.....	22
Индикатор фокусировки.....	9
Индикаторная лампа автоспуска.....	1, 50
Индикаторная лампа вспышки.....	2, 48
Индикаторная лампа зарядки.....	15
Информация о фото.....	76, 65

К

Кадрирование.....	20
Карта памяти.....	16
Кнопка "Операция".....	2, 4
Компьютер.....	93, 95
Контр. монохр. изоб.	42
Копирование снимков.....	67, 52
Копия изображения.....	67, 52
Коррекция экспозиции.....	52
Коэффициент сжатия.....	30
Кросспроцесс	42
Крышка батарейного отсека/гнезда для карты памяти.....	12, 16
Крышка разъема HDMI.....	1

Л

Летнее время.....	19, 20, 63
-------------------	------------

М





Макро	35, 37
Медленная синхронизация.....	49
Меню "Интеллект. портрет".....	55, 42
Меню видео.....	73, 54
Меню настройки.....	76, 62
Меню просмотра.....	67, 45
Меню съемки.....	55, 30
Микрофон.....	1
Монитор.....	8, 7
Музей	35, 38
Мультикадр 16.....	35
Мультиселектор.....	6, 30, 47
Мягкий SO	42

Н









































Нажатие наполовину.....	29
Настройка звука.....	76, 70
Настройка часов с использованием спутниковых данных.....	88, 88
Настройки монитора.....	76, 65
Настройки ТВ.....	77, 74
Непрерывная съемка на высокой скорости.....	34
Непрерывный.....	56, 34
Непрерывный АФ.....	73, 41, 59
Низкий ключ	42
Ностальгическая сепия SEPIA	42
Ночной пейзаж	35, 37
Ночной портрет	35, 36

О

Обнаруж. движения.....	76, 69
Объектив.....	1, 7, 26
Операции с картой.....	77, 72
Операция, выполняемая при встряхивании фотокамеры.....	77, 71
Оптический зум.....	27

Освещение сзади 	35, 38
Открыть с метrajом HS	
.....	73,  ,  , 
Отслеж. морганиа	57, 
П	
Параметры видео	73, 
Параметры выс./глуб.	88, 
Пейзаж 	35
Печать	67, 93,  ,  , 
Печать DPOF	
Печать даты	20, 76, 
Питание	22
Пляж 	35
Повернуть снимок	67, 
Под водой 	35, 41
Подавл. красных глаз	67, 
Подавл. шумов от ветра	73, 
Подавление вибраций	
.....	73, 76,  , 
Подсветка при видеозаписи	73, 
Покадровый	56, 
Покадровый АФ	73,  , 
Показ карт	82
Показ слайдов	67, 
Полнокадровый просмотр	65
Поп POP	42
Портрет 	35
Портрет питомца 	35, 40
Праздник/в помещ. 	35, 36
Предуп. о закр. глаз	77, 
Принтер	93, 
Приоритет лица	62, 73,  , 
Просмотр	30, 65, 74
Просмотр видеороликов	74
Просмотр журнала	88, 
Просмотр календаря	66

Просмотр простой панорамы	
.....	39, 
Просмотр снимков	76, 
Просмотр уменьшенных изображений	
.....	66
Простая панорама 	35, 39, 
Проушина для ремня фотокамеры	1, 2
Прямая печать	93, 
Р	
Размер изображения	56, 
Разница во времени	
Разъем микро-USB	92, 95, 
Распознавание лиц	62
Расчет расстояния	87, 
Расширение	
Редактирование видеоролика	
.....	75, 
Режим Авто	24, 45
Режим автосортировки	
Режим вспышки	48, 49
Режим зоны АФ	56, 73,  , 
Режим избранных снимков	
Режим изображения	56, 
Режим интеллектуального портрета	44
Режим макросъемки	51
Режим просмотра	30
Режим списка по дате	
Режим съемки	24
Ремень, предназначенный для использования на суше	3
Ручная настройка	
Рычажок зуммирования	27
С	
Сброс всех знач.	77, 
Свойства отображения последовательности	68,  , 

Сетевой блок питания	92,  101	Функции информации о местоположении	87
Смягчение тона кожи	57, 63,  42	Функция печати даты в задании печати	20,  46,  67
Снег 	35	Ц	
Создание журнала	88,  83	Цифровой зум	27, 76,  70
Спорт 	35, 36	Ч	
Справка	35	Часовой пояс	20,  63
Спусковая кнопка затвора	28	Часовой пояс и дата	18, 76,  63
Сумерки/рассвет 	35	Частота кадров	73,  61
Суперяркие VI	42	Черно-белая копия 	35, 38
Съемка	24, 26, 28	Число оставшихся кадров	22,  31
Сюжетный режим	35, 36	Чувствительность	56,  37
I		Ш	
Таймер улыбки	57,  43	Штативное гнездо	2,  29
Телевизор	93,  21	Э	
У		Экран приветствия	76,  62
Увеличение при просмотре	65	Электронный компас	88,  89
Удаление из избранных	68,  7	Эфф. игруш. камеры 1  1	42
Удалить	31, 75,  12,  51	Эфф. игруш. камеры 2  2	42
Уменьшить снимок	67,  19	Я	
Управл. устр-вом HDMI	 74	Язык/Language	77,  74
Управление работой фотокамеры	4	Яркость	76,  65
Ф			
Файл A-GPS	87,  79		
Фейерверк 	35, 38		
Фокусировка	28, 56, 73,  38,  58		
Формат бумаги	 25,  26		
Формат даты	19,  63		
Форматирование	17, 77,  73		
Форматирование внутренней памяти	77,  73		
Форматирование карт памяти	17, 77,  73		
Фотография VR	76,  68		
Функции Wi-Fi	90,  92		



A series of horizontal dashed lines spanning the width of the page, intended for handwriting practice.

Данное руководство не может быть воспроизведено в любой форме целиком или частично (за исключением краткого цитирования в статьях или обзорах) без письменного разрешения компании NIKON.

NIKON CORPORATION

© 2014 Nikon Corporation



FX4C02(1D)
6MN3971D-02